

ACCESSORI
RTH / TH / HTH

IF YOU DREAM IT, YOU CAN DO IT.

Riccardo Magni - Presidente & CEO

Costruiamo il futuro.

Il futuro non accade, ma si costruisce ogni giorno. Dal 2013, per Magni, futuro significa sfida, intraprendenza, innovazione. È una visione che appartiene al DNA del nostro marchio, e che si concretizza in un impegno costante nella ricerca e nello sviluppo di nuove soluzioni e nuove tecnologie.

COLLEZIONE

ACCESSORI

PIATTAFORME

Per poter raggiungere in totale sicurezza tutte le altezze desiderate, Magni propone un'ampia gamma di piattaforme. Da quelle standard, fino ai modelli speciali, troverai la soluzione perfetta per ogni applicazione; dal settore edile alle grandi opere di manutenzione.

Sezione 1

ARGANI

Prestazioni sempre al top per sollevare e spostare oggetti senza fatica con la nostra gamma di argani. Compatti, robusti sono accessori di prima qualità, che portano la firma costruttiva di Magni in ogni dettaglio progettuale.

Sezione 2

PORTAFORCHE

Ideali per soddisfare le esigenze anche dei settori più esigenti come cave e miniere, i nostri portafortche sono adatti per svolgere qualsiasi lavoro anche in condizioni estreme. Dai portafortche più semplici sino a quelli ad alta capacità e dimensioni maggiorate delle forche troverete il modello ideale per svolgere il vostro lavoro.

Sezione 3

BRACCI TRALICCIATI CON E SENZA ARGANO

Prestanti e versatili, i bracci tralicciati sono perfetti per qualsiasi lavoro. La loro natura gli permette di adattarsi a qualsiasi contesto lavorativo, offrendoti sempre e solo le soluzioni migliori.

Sezione 4

GANCI

Semplici ma estremamente versatili e resistenti, i ganci omologati Magni offrono un'ampia soluzione di impiego nel mondo delle costruzioni. La gamma è composta da modelli di diverse portate per soddisfare le specifiche necessità del mercato e garantire prestazioni ottimali.

Sezione 5

PINZE

Progettate per esigenze specifiche sia del settore minerario ed estrattivo che per il settore della logistica, le nostre pinze ti offrono flessibilità e prestazioni senza eguali. Una gamma studiata appositamente per rispondere alle sfide più gravose di ogni ambiente.

Sezione 6

PALE

Sviluppate per il settore edile e della manutenzione, le nostre pale offrono diverse capacità di sollevamento, diventando partner affidabili per tutti gli addetti del mestiere. Prestazioni e qualità sono sempre garantiti.

Sezione 7

SPECIALI

Questa categoria è dedicata a tutti gli accessori che svolgono funzioni specifiche per determinati settori. Dalla rimozione di grandi alberi, alla pulizia di strada con pale per neve, fino all'installazione di lastre di vetro in quota, Magni sviluppa soluzioni ottimali per le richieste specifiche di ogni settore.

Sezione 8

PIATTAFORME



Per poter raggiungere in totale sicurezza tutte le altezze desiderate, Magni propone un'ampia gamma di piattaforme. Da quelle standard, fino ai modelli speciali, troverai la soluzione perfetta per ogni applicazione; dal settore edile alle grandi opere di manutenzione.



PIATTAFORMA PORTAPERSONE 250 KG

ATT - 01 - 001

Piattaforma fissa con capacità massima di 250 kg ed omologata per due persone. Struttura in acciaio galvanizzato e rinforzato. Pavimento con design anti-sdrucciolo per garantire una maggiore stabilità dell'operatore anche in condizioni di bagnato.

VERIFICARE PREDISPOSIZIONI NECESSARIE

P 1,4

			
250 kg	1.400 x 700 mm	2	✓







PIATTAFORMA PORTAPERSONE PIVOTANTE 250 KG

ATT - 01 - 003

Piattaforma rotante +/- 90° con capacità massima di 250 kg ed omologata per due persone. Struttura in acciaio galvanizzato e rinforzato. Pavimento con design anti-sdrucciolo per garantire una maggiore stabilità dell'operatore anche in condizioni di bagnato.

VERIFICARE PREDISPOSIZIONI NECESSARIE

RP 1,4

				
250 kg	1.400 x 670 mm	+ / - 90°	2	✓



PIATTAFORMA PORTAPERSONE 250 KG

ATT - 01 - 002

Piattaforma fissa con portata massima di 250 kg, omologata per due persone. Struttura in acciaio zincato e rinforzato. Pavimento con design antiscivolo per garantire una maggiore stabilità dell'operatore anche in condizioni di bagnato.

VERIFICARE PREDISPOSIZIONI NECESSARIE

PS 1,4

				
250 kg	1,4 m x 0,7 m	✗	2	✗

PIATTAFORMA PORTAPERSONE PIVOTANTE 500 KG





ATT - 01 - 005



Piattaforma rotante con capacità massima di 500 kg ed omologata per tre persone. Struttura in acciaio galvanizzato e rinforzato. Pavimento con design anti-sdrucciolo per garantire una maggiore stabilità dell'operatore anche in condizioni di bagnato. Piattaforma dotata di sensore per il sovraccarico e di cremagliera con un sistema anti-shock che garantisce movimenti rotazionali, in partenza ed arresto, fluidi e scorrevoli. Pratiche tasche installate sotto la piattaforma permettono la movimentazione con forche.

VERIFICARE PREDISPOSIZIONI NECESSARIE

RP 2,2

				
500 kg	2.230 x 1.156 mm	+ / - 90°	3	✓

PIATTAFORMA PORTAPERSONE ESTENSIBILE PIVOTANTE 500 KG - 4,5 M







ATT - 01 - 007

Piattaforma rotante estensibile con capacità massima di 500 kg ed omologata per tre persone. Struttura in acciaio galvanizzato e rinforzato. Pavimento con design anti-sdruciuolo per garantire una maggiore stabilità dell'operatore anche in condizioni di bagnato. Dotata di sensore per il sovraccarico e di cremagliera con un sistema antishock che garantisce movimenti rotazionali, in partenza ed arresto, fluidi e scorrevoli. Un efficiente sistema di estensione brevettato ti permette di guadagnare un metro per lato. Pratiche tasche installate sotto la piattaforma permettono la movimentazione con forche.

VERIFICARE PREDISPOSIZIONI NECESSARIE

REP 2-4,5

				
500 kg	2.350 - 4.530 x 1.100 mm	+ / - 90°	3	✓

PIATTAFORMA PORTAPERSONE ESTENSIBILE PIVOTANTE 500 KG - 5,5 M







ATT - 01 - 009

Piattaforma rotante estensibile con capacità massima di 500 kg ed omologata per tre persone. Struttura in acciaio galvanizzato e rinforzato. Pavimento con design anti-sdruciuolo per garantire una maggiore stabilità dell'operatore anche in condizioni di bagnato. Dotata di sensore per il sovraccarico e di cremagliera con un sistema antishock che garantisce movimenti rotazionali, in partenza ed arresto, fluidi e scorrevoli. Un efficiente sistema di estensione brevettato ti permette di guadagnare un metro per lato. Pratiche tasche installate sotto la piattaforma permettono la movimentazione con forche.

VERIFICARE PREDISPOSIZIONI NECESSARIE

REP 2-5.5

				
500 kg	2.350 - 4.530 x 1.150 mm	+ / - 90°	3	✓

PIATTAFORMA PORTAPERSONE ESTENSIBILE PIVOTANTE 500 KG - 6,5 M

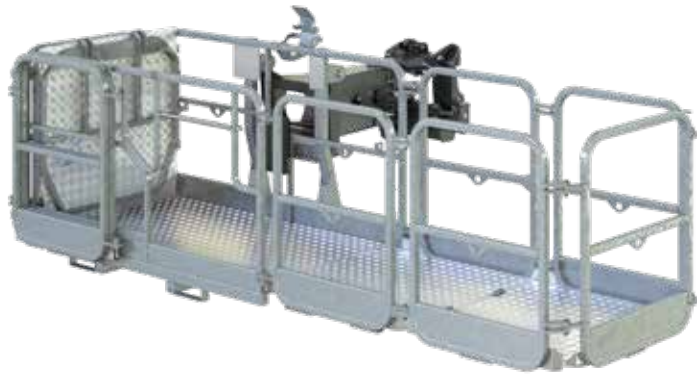





ATT - 01 - 011

Piattaforma rotante estensibile con capacità massima di 500 kg ed omologata per tre persone. Struttura in acciaio galvanizzato e rinforzato. Pavimento con design anti-sdruciuolo per garantire una maggiore stabilità dell'operatore anche in condizioni di bagnato. Dotata di sensore per il sovraccarico e di cremagliera con un sistema antishock che garantisce movimenti rotazionali, in partenza ed arresto, fluidi e scorrevoli. Un efficiente sistema di estensione brevettato ti permette di guadagnare un metro per lato. Pratiche tasche installate sotto la piattaforma permettono la movimentazione con forche.

VERIFICARE PREDISPOSIZIONI NECESSARIE

REP 2-6.5

				
500 kg	2.350 - 6.530 x 1.150 mm	+ / - 90°	3	✓

PIATTAFORMA PORTAPERSONE ESTENSIBILE PIVOTANTE 1.000 KG







ATT - 01 - 016

Piattaforma rotante estensibile con capacità massima di 1.000 kg ed omologata per tre persone. Struttura in acciaio galvanizzato e rinforzato. Pavimento con design anti-sdruciuolo per garantire una maggiore stabilità dell'operatore anche in condizioni di bagnato. Dotata di sensore per il sovraccarico e di cremagliera con un sistema antishock che garantisce movimenti rotazionali, in partenza ed arresto, fluidi e scorrevoli. Un efficiente sistema di estensione brevettato ti permette di guadagnare un metro per lato. Pratiche tasche installate sotto la piattaforma permettono la movimentazione con forche.

VERIFICARE PREDISPOSIZIONI NECESSARIE

REP 10.2-4,7

				
1.000 kg	2.384 - 4.685 x 1.150 mm	+ / - 90°	3	✓

PIATTAFORMA PORTAPERSONE TELESCOPICA 200 KG



ATT - 01 - 022

Piattaforma estensibile telescopica con capacità massima di 200 kg ed omologata per due persone. Grazie al braccio telescopico di cui è dotata, permette di aggiungere fino a 10,2 m all'altezza massima raggiungibile della macchina con una piattaforma standard. Struttura in acciaio galvanizzato e rinforzato. Pavimento con design anti-sdrucchiolo per garantire una maggiore stabilità dell'operatore anche in condizioni di bagnato. La rotazione +/- 90° avviene tramite un attuatore rotante idraulico.

VERIFICARE PREDISPOSIZIONI NECESSARIE

TP 2.10

200 kg	1.400 x 670 mm	+ / - 90°	2	6.430 - 10.200 mm	6.440 - 9.770 mm	3.330 mm	✓

PIATTAFORMA PORTAPERSONE TELESCOPICA POSITIVO/ NEGATIVO 250 KG



ATT - 01 - 024

Piattaforma estensibile telescopica con capacità massima di 250 kg ed omologata per due persone. Permette di lavorare in posizione positiva e negativa. Trova applicazione nella manutenzione dei viadotti o per impieghi dove è necessario raggiungere aree impervie. Il cambio di modalità di lavoro da positivo a negativo avviene idraulicamente garantendo la massima sicurezza. Struttura in acciaio galvanizzato e rinforzato. Pavimento con design anti-sdrucchiolo per garantire una maggiore stabilità dell'operatore anche in condizioni di bagnato.

VERIFICARE PREDISPOSIZIONI NECESSARIE

TP O-U-R

250 kg	1.240 x 860 mm	340° idraulica	2	4.132 - 6.270 mm	2.862 - 4.593 mm	3.950 - 5.681 mm	1.800 mm	✓

PIATTAFORMA PORTAPERSONE TELESCOPICA 450 KG

ATT - 01 - 004



Piattaforma estensibile telescopica con capacità massima di 450 kg ed omologata per tre persone. Grazie al braccio telescopico di cui è dotata, permette di aggiungere 12 m di altezza massima di lavoro raggiungibile rispetto a una piattaforma standard. Struttura in acciaio galvanizzato e rinforzato. Pavimento con design anti-sdrucchiolo per garantire una maggiore stabilità dell'operatore anche in condizioni di bagnato. La rotazione di 360° a braccio chiuso unita alla correzione angolare di +/- 20° con il braccio esteso, rende questa piattaforma una soluzione all'avanguardia per il lavoro in quota

TP 4,5.10

450 kg	2.440 x 910 mm	360°	3	6.632 - 10.030 mm	6.891 - 11.541 mm	2.950 mm	✓

PIATTAFORMA PORTAPERSONE PER MINIERE 450 KG

ATT - 01 - 027



Piattaforma speciale per utilizzo in miniera con una capacità massima di 450 kg ed omologata per due persone. Dotata di griglia di protezione integrata sulla parte superiore della piattaforma per proteggere da caduta detriti. Sulle griglie di protezione sono installati sensori antischiacciamento per una maggiore sicurezza in caso di errore umano. Struttura in acciaio galvanizzato e rinforzato. Pavimento con design anti-sdrucchiolo per garantire una maggiore stabilità dell'operatore anche in condizioni di bagnato. Pratiche tasche installate sotto la piattaforma permettono la movimentazione con forche.

VERIFICARE PREDISPOSIZIONI NECESSARIE

CP 1.8

450 kg	1.810 x 1.000 mm	2	✓

PIATTAFORMA PORTAPERSONE ESTENSIBILE PIVOTANTE 500 KG CON PARANCO 600 KG



ATT - 01 - 026

Piattaforma rotante estensibile con capacità massima di 500 kg ed omologata per tre persone. Equipaggiata con paranco da 600 kg movimentato idraulicamente, con rotazione di +/- 90°, sollevamento 0-64° e fune da 49 m. Struttura in acciaio galvanizzato e rinforzato. Pavimento con design anti-sdrucchiolo per garantire una maggiore stabilità dell'operatore anche in condizioni di bagnato. Dotata di sensore per il sovraccarico e di cremagliera con un sistema antishock che garantisce movimenti rotazionali, in partenza ed arresto, fluidi e scorrevoli. Un efficiente sistema di estensione brevettato ti permette di guadagnare un metro per lato. Pratiche tasche installate sotto la piattaforma permettono la movimentazione con forche.

VERIFICARE PREDISPOSIZIONI NECESSARIE

REP 5.2-4,5 WO,6

500 kg	2.350 - 4.530 mm x 1.100 mm	+ / - 90°	3	600 kg	2.029 mm	+ / - 90° manuale	0° /64°	49 m	✓	RFID

PIATTAFORMA PORTAPERSONE PIVOTANTE PER GALLERIA 500 KG



ATT - 01 - 013

Piattaforma speciale per utilizzo miniera o galleria con una capacità massima di 500 kg ed omologata per tre persone. Dotata di griglia di protezione integrata sulla parte superiore della piattaforma per proteggere da schiacciamento e caduta detriti. Struttura in acciaio galvanizzato e rinforzato. Pavimento con design anti-sdrucchiolo per garantire una maggiore stabilità dell'operatore anche in condizioni di bagnato. Cremagliera con un sistema anti-shock che garantisce movimenti rotazionali, in partenza ed arresto, fluidi e scorrevoli. Pratiche tasche installate sotto la piattaforma permettono la movimentazione con forche.

VERIFICARE PREDISPOSIZIONI NECESSARIE

CRP 5

500 kg	1.810 x 1.000 mm	+/- 90° idraulica	3	✓

PIATTAFORMA PORTAPERSONE ESTENSIBILE PIVOTANTE 1.000 KG PER AMIANTO

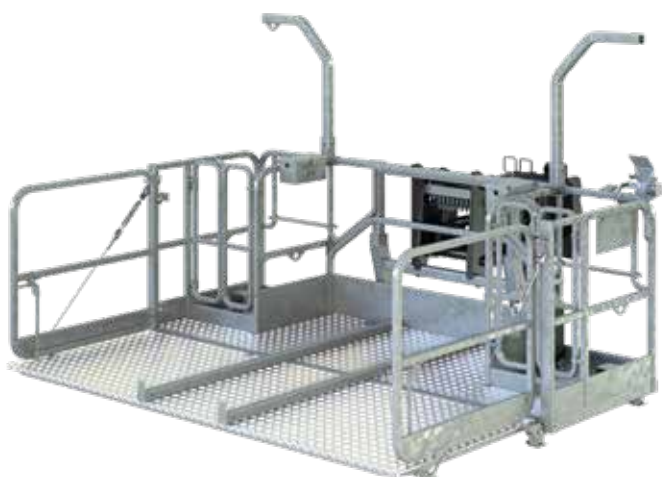

ATT - 01 - 018

Piattaforma speciale dedicata alla rimozione in quota di amianto con una portata di 1.000 kg ed omologata per due persone. Questa si compone di due postazioni chiuse per ospitare gli operatori con dedicato consenso a pedale. Entrambi gli operatori dovranno dare il consenso per movimentare la piattaforma. In questo modo sarà possibile movimentare e trasferire materiali sul tetto con la paratia frontale ribaltabile in posizione aperta. Pavimento con design anti-sdrucciolo per garantire una maggiore stabilità dell'operatore anche in condizioni di bagnato. Dotata di sensore per il sovraccarico e di cremagliera con un sistema anti-shock che garantisce movimenti rotazionali, in partenza ed arresto, fluidi e scorrevoli.

VERIFICARE PREDISPOSIZIONI NECESSARIE

RPRAB 10-3,5

				
1.000 kg	Aperta: 3.510 x 2.210 mm Chiusa: 3.510 x 1.155 mm	+/- 90° idraulica	2	✓

PIATTAFORMA PORTAPERSONE ESTENSIBILE PIVOTANTE PER TETTI 1.000 KG









ATT - 01 - 020

Piattaforma rotante estensibile con capacità massima di 1.000 kg ed omologata per tre persone. Questa è composta da una paratia apribile che facilita il carico e lo scarico dei materiali. La pedana monta sensori che inibiscono i movimenti con cestello aperto. Struttura in acciaio galvanizzato e rinforzato. Pavimento con design anti-sdrucciolo per garantire una maggiore stabilità dell'operatore anche in condizioni di bagnato. Piattaforma dotata di sensore per il sovraccarico e di cremagliera con un sistema anti-shock che garantisce movimenti rotazionali, in partenza ed arresto, fluidi e scorrevoli. Pratiche tasche installate sotto la piattaforma permettono la movimentazione con forche.

VERIFICARE PREDISPOSIZIONI NECESSARIE

RRP 10.2,5-3,5

						
1.000 kg	Aperta: 3.420 x 1.880 mm Chiusa: 2.470 x 1.880 mm	+/- 90° idraulica	3	2.020 mm	740 mm	✓

COMPATIBILITÀ

	ATT-01-001	ATT-01-002	ATT-01-003	ATT-01-004	ATT-01-005	ATT-01-007	ATT-01-009	ATT-01-011
RTH 5.18	✓	✗	✓	✗	✓	✓	✓	✓
RTH 5.21	✓	✗	✓	✗	✓	✓	✓	✓
RTH 5.23	✓	✗	✓	✗	✓	✓	✓	✓
RTH 5.25	✓	✗	✓	✗	✓	✓	✓	✓
RTH 6.22	✓	✗	✓	✗	✓	✓	✓	✓
RTH 6.22 EC/TC	✓	✗	✓	✗	✓	✓	✓	✓
RTH 6.26	✓	✗	✓	✗	✓	✓	✓	✓
RTH 6.26 EC/TC	✓	✗	✓	✗	✓	✓	✓	✓
RTH 6.31	✓	✗	✓	✗	✓	✓	✓	✓
RTH 6.31 EC/TC	✓	✗	✓	✗	✓	✓	✓	✓
RTH 6.51	✓	✗	✓	✗	✓	✓	✓	✓
RTH 8.27	✓	✗	✓	✓	✓	✓	✓	✓
RTH 8.35	✓	✗	✓	✓	✓	✓	✓	✓
RTH 8.39	✓	✗	✓	✗	✓	✓	✓	✓
RTH 8.46	✓	✗	✓	✓	✓	✓	✓	✓
RTH 10.37	✓	✗	✓	✗	✓	✓	✓	✓
RTH 13.26	✓	✗	✓	✗	✓	✓	✓	✓
TH 3.6	✗	✓	✗	✗	✗	✗	✗	✗
TH 4,5.15	✓	✗	✓	✗	✗	✓	✗	✗
TH 4,5.19	✓	✗	✓	✗	✗	✓	✗	✗
TH 5.8	✓	✗	✓	✗	✗	✓	✗	✗
TH 5,5.15	✓	✗	✓	✗	✗	✓	✗	✗
TH 5,5.19	✓	✗	✓	✗	✗	✓	✗	✗
TH 5,5.24	✓	✗	✓	✗	✗	✓	✗	✗
TH 6.20	✓	✗	✓	✗	✗	✓	✗	✗
TH 7.10	✓	✗	✓	✗	✗	✓	✗	✗
HTH 10.10	✗	✗	✗	✗	✗	✓	✗	✗
HTH 12.10	✗	✗	✗	✗	✗	✓	✗	✗
HTH 16.10	✗	✗	✗	✗	✗	✗	✗	✗
HTH 20.10	✗	✗	✗	✗	✗	✗	✗	✗
HTH 25.11	✗	✗	✗	✗	✗	✗	✗	✗
HTH 27.11	✗	✗	✗	✗	✗	✗	✗	✗
HTH 30.12	✗	✗	✗	✗	✗	✗	✗	✗
HTH 35.12	✗	✗	✗	✗	✗	✗	✗	✗
HTH 50.14	✗	✗	✗	✗	✗	✗	✗	✗

	ATT-01-013	ATT-01-016	ATT-01-018	ATT-01-020	ATT-01-022	ATT-01-024	ATT-01-026	ATT-01-027
RTH 5.18	✓	✓	✓	✓	✓	✓	✓	✓
RTH 5.21	✓	✓	✓	✓	✓	✓	✓	✓
RTH 5.23	✓	✓	✓	✓	✓	✓	✓	✓
RTH 5.25	✓	✓	✓	✓	✓	✓	✓	✓
RTH 6.22	✓	✓	✓	✓	✓	✓	✓	✓
RTH 6.22 EC/TC	✓	✓	✓	✓	✓	✓	✓	✓
RTH 6.26	✓	✓	✓	✓	✓	✓	✓	✓
RTH 6.26 EC/TC	✓	✓	✓	✓	✓	✓	✓	✓
RTH 6.31	✓	✓	✓	✓	✓	✓	✓	✓
RTH 6.31 EC/TC	✓	✓	✓	✓	✓	✓	✓	✓
RTH 6.51	✓	✓	✓	✓	✓	✓	✓	✓
RTH 8.27	✓	✓	✓	✓	✓	✓	✓	✓
RTH 8.35	✓	✓	✓	✓	✓	✓	✓	✓
RTH 8.39	✓	✓	✓	✓	✓	✓	✓	✓
RTH 8.46	✓	✓	✓	✓	✓	✓	✓	✓
RTH 10.37	✓	✓	✓	✓	✓	✓	✓	✓
RTH 13.26	✓	✓	✓	✓	✓	✓	✓	✓
TH 3.6	✗	✗	✗	✗	✗	✗	✗	✗
TH 4,5.15	✗	✓	✗	✗	✗	✗	✗	✓
TH 4,5.19	✗	✓	✗	✗	✗	✗	✗	✓
TH 5.8	✗	✓	✗	✗	✗	✗	✗	✓
TH 5,5.15	✗	✓	✗	✗	✗	✗	✗	✓
TH 5,5.19	✗	✓	✗	✗	✗	✗	✗	✓
TH 5,5.24	✗	✓	✗	✗	✗	✗	✗	✓
TH 6.20	✗	✓	✗	✗	✗	✗	✗	✓
TH 7.10	✗	✓	✗	✗	✗	✗	✗	✓
HTH 10.10	✗	✓	✗	✗	✗	✗	✗	✓
HTH 12.10	✗	✓	✗	✗	✗	✗	✗	✓
HTH 16.10	✗	✗	✗	✗	✗	✗	✗	✗
HTH 20.10	✗	✗	✗	✗	✗	✗	✗	✗
HTH 25.11	✗	✗	✗	✗	✗	✗	✗	✗
HTH 27.11	✗	✗	✗	✗	✗	✗	✗	✗
HTH 30.12	✗	✗	✗	✗	✗	✗	✗	✗
HTH 35.12	✗	✗	✗	✗	✗	✗	✗	✗
HTH 50.14	✗	✗	✗	✗	✗	✗	✗	✗

COMPATIBILITÀ

	ATT-01-001	ATT-01-002	ATT-01-003	ATT-01-005	ATT-01-007	ATT-01-009	ATT-01-011	ATT-01-013
RTH 5.18	✓	✗	✓	✓	✓	✓	✓	✓
RTH 5.21	✓	✗	✓	✓	✓	✓	✓	✓
RTH 5.23	✓	✗	✓	✓	✓	✓	✓	✓
RTH 5.25	✓	✗	✓	✓	✓	✓	✓	✓
RTH 6.22	✓	✗	✓	✓	✓	✓	✓	✓
RTH 6.22 EC/TC	✓	✗	✓	✓	✓	✓	✓	✓
RTH 6.26	✓	✗	✓	✓	✓	✓	✓	✓
RTH 6.26 EC/TC	✓	✗	✓	✓	✓	✓	✓	✓
RTH 6.31	✓	✗	✓	✓	✓	✓	✓	✓
RTH 6.31 EC/TC	✓	✗	✓	✓	✓	✓	✓	✓
RTH 6.51	✓	✗	✓	✓	✓	✓	✓	✓
RTH 8.27	✓	✗	✓	✓	✓	✓	✓	✓
RTH 8.35	✓	✗	✓	✓	✓	✓	✓	✓
RTH 8.39	✓	✗	✓	✓	✓	✓	✓	✓
RTH 8.46	✓	✗	✓	✓	✓	✓	✓	✓
RTH 10.37	✓	✗	✓	✓	✓	✓	✓	✓
RTH 13.26	✓	✗	✓	✓	✓	✓	✓	✓
TH 3.6	✗	✓	✗	✗	✗	✗	✗	✗
TH 4,5.15	✓	✗	✓	✗	✓	✗	✗	✗
TH 4,5.19	✓	✗	✓	✗	✓	✗	✗	✗
TH 5.8	✓	✗	✓	✗	✓	✗	✗	✗
TH 5,5.15	✓	✗	✓	✗	✓	✗	✗	✗
TH 5,5.19	✓	✗	✓	✗	✓	✗	✗	✗
TH 5,5.24	✓	✗	✓	✗	✓	✗	✗	✗
TH 6.20	✓	✗	✓	✗	✓	✗	✗	✗
TH 7.10	✓	✗	✓	✗	✓	✗	✗	✗
HTH 10.10	✗	✗	✗	✗	✓	✗	✗	✗
HTH 12.10	✗	✗	✗	✗	✓	✗	✗	✗
HTH 16.10	✗	✗	✗	✗	✗	✗	✗	✗
HTH 20.10	✗	✗	✗	✗	✗	✗	✗	✗
HTH 25.11	✗	✗	✗	✗	✗	✗	✗	✗
HTH 27.11	✗	✗	✗	✗	✗	✗	✗	✗
HTH 30.12	✗	✗	✗	✗	✗	✗	✗	✗
HTH 35.12	✗	✗	✗	✗	✗	✗	✗	✗
HTH 50.14	✗	✗	✗	✗	✗	✗	✗	✗

	ATT-01-016	ATT-01-018	ATT-01-020	ATT-01-022	ATT-01-024	ATT-01-026	ATT-01-027
RTH 5.18	✓	✓	✓	✓	✓	✓	✓
RTH 5.21	✓	✓	✓	✓	✓	✓	✓
RTH 5.23	✓	✓	✓	✓	✓	✓	✓
RTH 5.25	✓	✓	✓	✓	✓	✓	✓
RTH 6.22	✓	✓	✓	✓	✓	✓	✓
RTH 6.22 EC/TC	✓	✓	✓	✓	✓	✓	✓
RTH 6.26	✓	✓	✓	✓	✓	✓	✓
RTH 6.26 EC/TC	✓	✓	✓	✓	✓	✓	✓
RTH 6.31	✓	✓	✓	✓	✓	✓	✓
RTH 6.31 EC/TC	✓	✓	✓	✓	✓	✓	✓
RTH 6.51	✓	✓	✓	✓	✓	✓	✓
RTH 8.27	✓	✓	✓	✓	✓	✓	✓
RTH 8.35	✓	✓	✓	✓	✓	✓	✓
RTH 8.39	✓	✓	✓	✓	✓	✓	✓
RTH 8.46	✓	✓	✓	✓	✓	✓	✓
RTH 10.37	✓	✓	✓	✓	✓	✓	✓
RTH 13.26	✓	✓	✓	✓	✓	✓	✓
TH 3.6	✗	✗	✗	✗	✗	✗	✗
TH 4,5.15	✓	✗	✗	✗	✗	✗	✓
TH 4,5.19	✓	✗	✗	✗	✗	✗	✓
TH 5.8	✓	✗	✗	✗	✗	✗	✓
TH 5,5.15	✓	✗	✗	✗	✗	✗	✓
TH 5,5.19	✓	✗	✗	✗	✗	✗	✓
TH 5,5.24	✓	✗	✗	✗	✗	✗	✓
TH 6.20	✓	✗	✗	✗	✗	✗	✓
TH 7.10	✓	✗	✗	✗	✗	✗	✓
HTH 10.10	✓	✗	✗	✗	✗	✗	✓
HTH 12.10	✓	✗	✗	✗	✗	✗	✓
HTH 16.10	✗	✗	✗	✗	✗	✗	✗
HTH 20.10	✗	✗	✗	✗	✗	✗	✗
HTH 25.11	✗	✗	✗	✗	✗	✗	✗
HTH 27.11	✗	✗	✗	✗	✗	✗	✗
HTH 30.12	✗	✗	✗	✗	✗	✗	✗
HTH 35.12	✗	✗	✗	✗	✗	✗	✗
HTH 50.14	✗	✗	✗	✗	✗	✗	✗

✓: SI ✗: NO

ARGANI



Prestazioni sempre al top per sollevare e spostare oggetti senza fatica con la nostra gamma di argani. Compatti, robusti sono accessori di prima qualità, che portano la firma costruttiva di Magni in ogni dettaglio progettuale.



ARGANO TIRO DOPPIO 2,7 T

ATT - 02 - 001

Argano con portata massima di 2.700 kg, equipaggiato con gancio girevole omologato e linguetta di sicurezza. Accessorio dotato di rullo pressafune e sistema di fine corsa idraulico in salita/discesa. Supporto in metallo per lo stoccaggio incluso.

W 2,7

2.700 kg	10 mm	25 m	24 m/min	✓



ARGANO TIRO DOPPIO 3,5 T

ATT - 02 - 002

Argano con portata massima di 3.500 kg, equipaggiato con gancio girevole omologato. Accessorio dotato di rullo pressafune e sistema di fine corsa idraulico in salita/discesa. Supporto in metallo per lo stoccaggio incluso.

W 3,5

3.500 kg	10 mm	25 m	25 m/min	✓



ARGANO TIRO SINGOLO 1,75 T/ DOPPIO 3,5 T

ATT - 02 - 009

Argano configurabile su due portate: 3.500 kg tiro doppio e 1.750 kg tiro singolo. Accessorio dotato di rullo pressafune e sistema di fine corsa idraulico in salita/discesa. Supporto in metallo per lo stoccaggio incluso.

W 3,5 - 1,75

1.750 / 3.500 kg	10 mm	54/27 m	48/24 m/min	✓



ARGANO TIRO DOPPIO 5 T

ATT - 02 - 019

Argano con portata massima di 5.000 kg, equipaggiato con gancio girevole omologato. Accessorio dotato di rullo pressafune e sistema di fine corsa idraulico in salita/discesa. Supporto in metallo per lo stoccaggio incluso.

W 5

5.000 kg	12 mm	58 m	19 m/min	✓



ARGANO TIRO DOPPIO 6 T

ATT - 02 - 004

Argano con portata massima di 6.000 kg, equipaggiato con gancio girevole omologato. Accessorio dotato di rullo pressafune e sistema di fine corsa idraulico in salita/discesa. Supporto in metallo per lo stoccaggio incluso.

W 6

6.000 kg	12 mm	58 m	19 m/min	✓



ARGANO TIRO SINGOLO 3T / DOPPIO 6T

ATT - 02 - 010

Argano configurabile su due portate: 6.000 kg tiro doppio e 3.000 kg tiro singolo. Accessorio dotato di rullo pressafune e sistema di fine corsa idraulico in salita/discesa. Supporto in metallo per lo stoccaggio incluso.

W 3 - 6

3.000 / 6.000 kg	12 mm	58 m (tiro singolo 3 t) 26 m (tiro doppio 6 t)	32/16 m/min	✓



ARGANO TIRO DOPPIO 8 T

ATT - 02 - 006

Argano con portata massima di 8.000 kg, equipaggiato con gancio girevole omologato. Accessorio dotato di rullo pressafune e sistema di fine corsa idraulico in salita/discesa. Supporto in metallo per lo stoccaggio incluso.

W 8

8.000 kg	16 mm	88 m	13 m/min	✓



ARGANO TIRO SINGOLO 4 T / DOPPIO 8 T

ATT - 02 - 023

Argano configurabile su due portate: 8.000 kg tiro doppio e 4.000 kg tiro singolo. Accessorio dotato di rullo pressafune e sistema di fine corsa idraulico in salita/discesa. Supporto in metallo per lo stoccaggio incluso.

W 4 - 8

8.000 / 4.000 kg	16 mm	83 m (tiro singolo 4 t) 41 m (tiro doppio 8 t)	13 mm / min	✓





ARGANO TIRO SINGOLO 5 T / TIRO DOPPIO 10 T

ATT - 02 - 021

Argano configurabile su due portate: 10.000 kg tiro doppio e 5.000 kg tiro singolo. Accessorio dotato di rullo pressafune e sistema di fine corsa idraulico in salita/discesa. Supporto in metallo per lo stoccaggio incluso.

W 5 - 10

				
10.000/5.000 kg	16 mm	83 m (tiro singolo 5 t) 41 m (tiro doppio 10 t)	13 m/min	✓







ARGANO TIRO DOPPIO 16 T

ATT - 02 - 008

Argano con portata massima di 16.000 kg, equipaggiato con gancio girevole omologato. Accessorio dotato di rullo pressafune e sistema di fine corsa idraulico in salita/discesa. Supporto in metallo per la movimentazione incluso.

W 16

				
16.000 kg	16 mm	88 m	10 m/min	✓



ARGANO TIRO DOPPIO 13 T

ATT - 02 - 018

Argano con portata massima di 13.000 kg, equipaggiato con gancio girevole omologato. Accessorio dotato di rullo pressafune e sistema di fine corsa idraulico in salita/discesa. Supporto in metallo per lo stoccaggio incluso.

W 13

13.000 kg	16 mm	88 m	8 m/min	✓



ARGANO RETRO BRACCIO TIRO SINGOLO 3 T / DOPPIO 6 T - PER CIRCOLAZIONE STRADALE PER RTH 6.22

ATT - 02 - 022

Argano configurabile su due portate: 6.000 kg tiro doppio e 3.000 kg tiro singolo, equipaggiato con gancio girevole omologato. Accessorio dotato di rullo pressafune e sistema di fine corsa idraulico in salita/discesa. Performance migliorative rispetto al W6 grazie alla configurazione dell'accessorio che prevede il tamburo sul braccio e non direttamente fissato sull'argano.

WB 6

6.000/3.000 kg	12 mm	95 m (tiro singolo 3 t) 47,5 m (tiro doppio 6 t)	16 m/min	✓





ARGANO RETRO BRACCIO TIRO SINGOLO 3 T / DOPPIO 6 T - PER CIRCOLAZIONE STRADALE PER RTH 6.26



ATT - 02 - 012

Argano configurabile su due portate: 6.000 kg tiro doppio e 3.000 kg tiro singolo, equipaggiato con gancio girevole omologato. Accessorio dotato di rullo pressafune e sistema di fine corsa idraulico in salita/discesa. Performance migliorative rispetto al W6 grazie alla configurazione dell'accessorio che prevede il tamburo sul braccio e non direttamente fissato sull'argano.

WB 6

				
6.000/3.000 kg	12 mm	95 m (tiro singolo 3 t) 47.5 m (tiro doppio 6 t)	16 m/min	✓





ARGANO RETRO BRACCIO TIRO SINGOLO 3 T / DOPPIO 6 T - PER CIRCOLAZIONE STRADALE PER RTH 6.31



ATT - 02 - 013

Argano configurabile su due portate: 6.000 kg tiro doppio e 3.000 kg tiro singolo, equipaggiato con gancio girevole omologato. Accessorio dotato di rullo pressafune e sistema di fine corsa idraulico in salita/discesa. Performance migliorative rispetto al W6 grazie alla configurazione dell'accessorio che prevede il tamburo sul braccio e non direttamente fissato sull'argano.

WB 6

				
6.000/3.000 kg	12 mm	95 m (tiro singolo 3 t) 47,5 m (tiro doppio 6 t)	32 m/min (tiro singolo) 17 m/min (tiro doppio)	✓





ARGANO RETRO BRACCIO TIRO SINGOLO 4 T / DOPPIO 8 T - PER CIRCOLAZIONE STRADALE PER RTH 8.27



ATT - 02 - 005

Argano configurabile su due portate: 8.000 kg tiro doppio e 4.000 kg tiro singolo, equipaggiato con gancio girevole omologato. Accessorio dotato di rullo pressafune e sistema di fine corsa idraulico in salita/discesa. Performance migliorative rispetto al W6 grazie alla configurazione dell'accessorio che prevede il tamburo sul braccio e non direttamente fissato sull'argano.

WB 8

				
8.000/4.000 kg	16 mm	88 m (tiro singolo 4t) 44 m (tiro doppio 8t)	13m/min	✓

COMPATIBILITÀ

	ATT-02-001	ATT-02-002	ATT-02-004	ATT-02-005	ATT-02-006	ATT-02-008	ATT-02-009	ATT-02-010
RTH 5.18	✓	✓	✓	✗	✓	✗	✓	✓
RTH 5.21	✓	✓	✓	✗	✓	✗	✓	✓
RTH 5.23	✓	✓	✓	✗	✓	✗	✓	✓
RTH 5.25	✓	✓	✓	✗	✓	✗	✓	✓
RTH 6.22	✓	✓	✓	✗	✓	✗	✓	✓
RTH 6.22 EC/TC	✓	✓	✓	✗	✓	✗	✓	✓
RTH 6.26	✓	✓	✓	✗	✓	✗	✓	✓
RTH 6.26 EC/TC	✓	✓	✓	✗	✓	✗	✓	✓
RTH 6.31	✓	✓	✓	✗	✓	✗	✓	✓
RTH 6.31 EC/TC	✓	✓	✓	✗	✓	✗	✓	✓
RTH 6.51	✓	✓	✓	✗	✓	✗	✓	✓
RTH 8.27	✓	✓	✓	✓	✓	✗	✓	✓
RTH 8.35	✓	✓	✓	✗	✓	✗	✓	✓
RTH 8.39	✓	✓	✓	✗	✓	✗	✓	✓
RTH 8.46	✓	✓	✓	✗	✓	✗	✓	✓
RTH 10.37	✓	✓	✓	✗	✓	✗	✓	✓
RTH 13.26	✓	✓	✓	✗	✓	✗	✓	✓
TH 3.6	✗	✗	✗	✗	✗	✗	✗	✗
TH 4,5.15	✓	✓	✓	✗	✗	✗	✓	✓
TH 4,5.19	✓	✓	✓	✗	✗	✗	✓	✓
TH 5.8	✓	✓	✓	✗	✗	✗	✓	✓
TH 5,5.15	✓	✓	✓	✗	✗	✗	✓	✓
TH 5,5.19	✓	✓	✓	✗	✗	✗	✓	✓
TH 5,5.24	✓	✓	✓	✗	✗	✗	✓	✓
TH 6.20	✓	✓	✓	✗	✗	✗	✓	✓
TH 7.10	✓	✓	✓	✗	✗	✗	✓	✓
HTH 10.10	✗	✗	✓	✗	✗	✗	✗	✗
HTH 12.10	✗	✗	✓	✗	✗	✗	✗	✗
HTH 16.10	✗	✗	✗	✗	✗	✓	✗	✗
HTH 20.10	✗	✗	✗	✗	✗	✓	✗	✗
HTH 25.11	✗	✗	✗	✗	✗	✓	✗	✗
HTH 27.11	✗	✗	✗	✗	✗	✓	✗	✗
HTH 30.12	✗	✗	✗	✗	✗	✓	✗	✗
HTH 35.12	✗	✗	✗	✗	✗	✓	✗	✗
HTH 50.14	✗	✗	✗	✗	✗	✗	✗	✗

	ATT-02-012	ATT-02-013	ATT-02-018	ATT-02-019	ATT-02-021	ATT-02-022	ATT-02-023
RTH 5.18	X	X	✓	✓	✓	X	✓
RTH 5.21	X	X	✓	✓	✓	X	✓
RTH 5.23	X	X	✓	✓	✓	X	✓
RTH 5.25	X	X	✓	✓	✓	X	✓
RTH 6.22	X	X	✓	✓	✓	✓	✓
RTH 6.22 EC/TC	X	X	✓	✓	✓	✓	✓
RTH 6.26	✓	X	✓	✓	✓	X	✓
RTH 6.26 EC/TC	✓	X	✓	✓	✓	X	✓
RTH 6.31	X	✓	✓	✓	✓	X	✓
RTH 6.31 EC/TC	X	✓	✓	✓	✓	X	✓
RTH 6.51	X	X	✓	✓	✓	X	✓
RTH 8.27	X	X	✓	✓	✓	X	✓
RTH 8.35	X	X	✓	✓	✓	X	✓
RTH 8.39	X	X	✓	✓	✓	X	✓
RTH 8.46	X	X	✓	✓	✓	X	✓
RTH 10.37	X	X	✓	✓	✓	X	✓
RTH 13.26	X	X	✓	✓	✓	X	✓
TH 3.6	X	X	X	X	X	X	X
TH 4,5.15	X	X	X	✓	X	X	X
TH 4,5.19	X	X	X	✓	X	X	X
TH 5.8	X	X	X	✓	X	X	X
TH 5,5.15	X	X	X	✓	X	X	X
TH 5,5.19	X	X	X	✓	X	X	X
TH 5,5.24	X	X	X	✓	X	X	X
TH 6.20	X	X	X	✓	X	X	X
TH 7.10	X	X	X	✓	X	X	X
HTH 10.10	X	X	X	X	X	X	X
HTH 12.10	X	X	X	X	X	X	X
HTH 16.10	X	X	X	X	X	X	X
HTH 20.10	X	X	X	X	X	X	X
HTH 25.11	X	X	X	X	X	X	X
HTH 27.11	X	X	X	X	X	X	X
HTH 30.12	X	X	X	X	X	X	X
HTH 35.12	X	X	X	X	X	X	X
HTH 50.14	X	X	X	X	X	X	X

PORTAFORCHE



Ideali per soddisfare le esigenze anche dei settori più esigenti come cave e miniere, i nostri portafortche sono adatti per svolgere qualsiasi lavoro anche in condizioni estreme. Dai portafortche più semplici sino a quelli ad alta capacità e dimensioni maggiorate delle forche troverete il modello ideale per svolgere il vostro lavoro.





PORTAFORCHE FLOTTANTE 3 T

ATT - 03 - 016

Portaforche con portata pari a 3.000 kg. Le forche flottanti con lunghezza di 1.200 mm permettono il prelievo del carico anche da superfici irregolari. Possibilità di bloccare le forche in posizione di trasporto, per una maggiore sicurezza su strada.



FCS 3T FIX

			
3.000 kg	1.200 mm	220 mm (min) - 1.036 mm (max)	✓



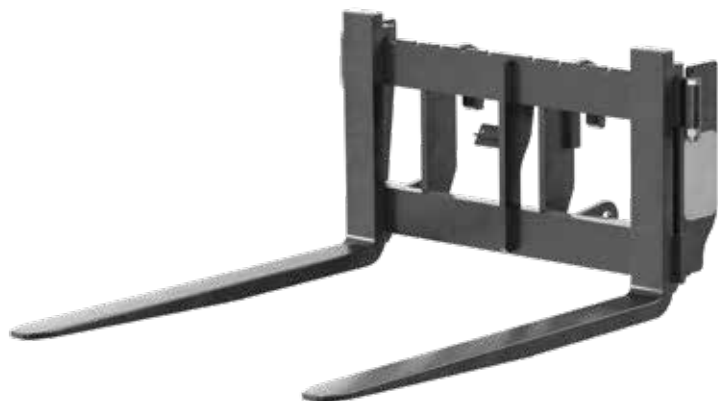

PORTAFORCHE FEM 3 T

ATT - 03 - 034

Portaforche FEM con portata pari a 3.000 kg e larghezza di 1.100 mm. Le forche con lunghezza di 1.200 m, scorrevoli lateralmente lo rendono ideale per la movimentazione di tutti i tipi di carichi pallettizzati e per qualsiasi altra applicazione che richieda forche non flottanti.



FCFS 3T FIX

			
2.500 kg	1.200 mm	240 mm (min) - 1.036 mm (max)	✓





PORTAFORCHE FLOTTANTE 4,5 T

ATT - 03 - 042

Portaforche con portata pari a 4.500 kg. Le forche flottanti con lunghezza di 1.200 mm permettono il prelievo del carico anche da superfici irregolari. Possibilità di bloccare le forche in posizione di trasporto, per una maggiore sicurezza su strada.



FC 4,5T FIX

			
4.500 kg	1.200 mm	600 mm (min) - 1.040 mm (max)	✓





PORTAFORCHE FLOTTANTE 5 T

ATT - 03 - 039

Portaforche con portata pari a 5.000 kg. Le forche flottanti con lunghezza di 1.200 mm permettono il prelievo del carico anche da superfici irregolari. Possibilità di bloccare le forche in posizione di trasporto, per una maggiore sicurezza su strada.



FC 5T FIX

			
5.000 kg	1.200 mm	220 mm (min) - 1035 mm (max)	✓





PORTAFORCHE FLOTTANTE 5,5 T

ATT - 03 - 040

Portaforche con portata pari a 5.500 kg. Le forche flottanti con lunghezza di 1.200 mm permettono il prelievo del carico anche da superfici irregolari. Possibilità di bloccare le forche in posizione di trasporto, per una maggiore sicurezza su strada.



FC 5,5T FIX

			
5.500 kg	1.200 mm	220 mm (min) - 1.035 mm (max)	✓





PORTAFORCHE FLOTTANTE 6 T

ATT - 03 - 004

Portaforche con portata pari a 6.000 kg. Le forche flottanti con lunghezza di 1.200 mm permettono il prelievo del carico anche da superfici irregolari. Possibilità di bloccare le forche in posizione di trasporto, per una maggiore sicurezza su strada.



FC 6T FIX L S

			
6.000 kg	1.200 mm	600 mm (min) - 1.040 mm (max)	✓





PORTAFORCHE FLOTTANTE 7 T

ATT - 03 - 011

Portaforche con portata pari a 7.000 kg. Le forche flottanti con lunghezza di 1.200 mm permettono il prelievo del carico anche da superfici irregolari. Possibilità di bloccare le forche in posizione di trasporto, per una maggiore sicurezza su strada.



FC 7T FIX S

			
7.000 kg	1.200 mm	600 mm (min) - 1.040 mm (max)	✓





PORTAFORCHE FEM PER TH

ATT - 03 - 043

Portaforche FEM con portata pari a 6.000 kg e larghezza di 1.300 mm. Le forche con lunghezza di 1.200 m, scorrevoli lateralmente lo rendono ideale per la movimentazione di tutti i tipi di carichi pallettizzati e per qualsiasi altra applicazione che richieda forche non flottanti.



FCF 1,3 FIX

			
6.000 kg <i>* la portata varia a seconda della macchina di destinazione (4,5t; 5t; 5,5t)</i>	1.200 mm	280 mm (min) - 1.320 mm (max)	✓

PORTAFORCHE CON POSIZIONATORE

ATT - 03 - 045

Portaforche per gamma TH (escluso TH 3.6) con larghezza di 1.026 mm. Le forche con lunghezza di 1.200 mm sono ideali per la movimentazione di tutti i tipi di carichi pallettizzati e per qualsiasi altra applicazione che richieda forche non flottanti. Dotato di posizionatore che permette di muovere idraulicamente le singole forche.



FCP FIX

 <p>6.000 kg * la portata varia a seconda della macchina di destinazione (4,5t; 5t; 5,5t)</p>	 <p>1.200 mm</p>	 <p>256 mm (min) - 1.026 mm (max)</p>	 <p>✓</p>
---	--	--	---





PORTAFORCHE FEM CON TRASLATORE

ATT - 03 - 044

Portaforche FEM con portata pari a 5.000 kg e larghezza di 1.300 mm. Le forche con lunghezza di 1.200 m, scorrevoli lateralmente, direttamente dalla cabina, grazie a traslatore idraulico lo rendono ideale per la movimentazione di tutti i tipi di carichi pallettizzati e per qualsiasi altra applicazione che richieda forche non flottanti.



FCTF

 <p>5.000 kg *La portata varia a seconda della macchina di destinazione (4,5 t; 5 t; 5,5 t)</p>	 <p>1.200 mm</p>	 <p>270 mm (min) - 1.200 mm (max)</p>	 <p>100 mm</p>	 <p>✓</p>
--	---	--	---	--





PORTAFORCHE FEM CON TRASLATORE E POSIZIONATORE

ATT - 03 - 046

Portaforche per gamma TH (escluso TH 3.6) con larghezza di 1.100 mm. Le forche con lunghezza di 1.200 mm sono ideali per la movimentazione di tutti i tipi di carichi pallettizzati e per qualsiasi altra applicazione che richieda forche non flottanti. Dotato di posizionatore che permette di muovere idraulicamente le singole forche e di traslatore idraulico per farle scorrere lateralmente, direttamente dalla cabina.



FCPT FIX R

 6.000 kg <i>* la portata varia a seconda della macchina di destinazione (4,5t; 5t; 5,5t)</i>	 1.200 mm	 560 mm (min) - 1.100 mm (max)	 
---	--	--	---





PORTAFORCHE LARGO CON FORCHE LUNGHE (72X72")

ATT - 03 - 048

Portaforche per gamma TH (escluso TH 3.6) con larghezza di 1.840 mm. Le forche flottanti con lunghezza aumentata a 1.830 mm permettono il prelievo dei carichi più ingombranti anche da superfici irregolari. Possibilità di bloccare le forche in posizione di trasporto, per una maggiore sicurezza su strada.



FC 72x72 FIX

 4.500 kg <i>* la portata varia a seconda della macchina di destinazione (4,5t; 5t; 5,5t)</i>	 1.830 mm	 600 mm (min) - 1.840 mm (max)	 
--	---	---	--





PORTAFORCHE LARGO CON FORCHE LUNGHE (72X60")

ATT - 03 - 049



Portaforche per gamma TH (escluso TH 3.6) con larghezza di 1.840 mm. Le forche flottanti con lunghezza aumentata a 1.520 mm permettono il prelievo dei carichi più ingombranti anche da superfici irregolari. Possibilità di bloccare le forche in posizione di trasporto, per una maggiore sicurezza su strada.

FC 6x5 FIX

 4.500 kg <i>* la portata varia a seconda della macchina di destinazione (4,5t; 5t; 5,5t)</i>	 1.500 mm	 600 mm (min) - 1.840 mm (max)	 
---	--	--	---





PORTAFORCHE FLOTTANTE 5 T

ATT - 03 - 001



Portaforche con portata pari a 5.000 kg. Le forche flottanti con lunghezza di 1.200 mm permettono il prelievo del carico anche da superfici irregolari. Possibilità di bloccare le forche in posizione di trasporto, per una maggiore sicurezza su strada.

FC 5T

 5.000 kg	 1.200 mm	 520 mm (min) - 1.040 mm (max)	 
---	---	---	--



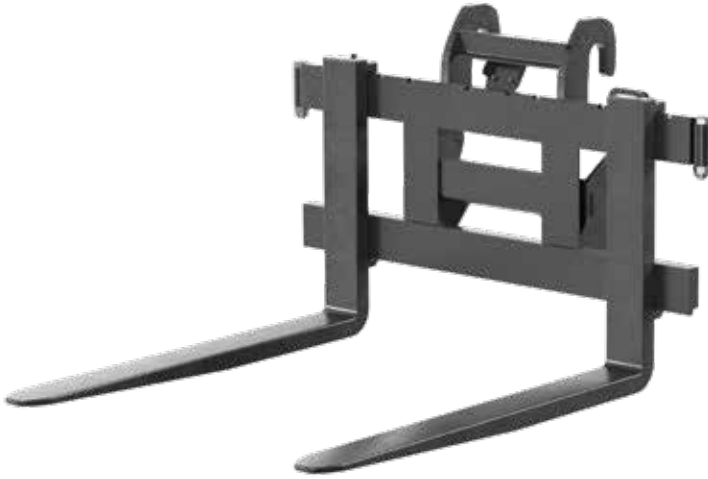

PORTAFORCHE FEM STANDARD 5 T

ATT - 03 - 003

Portaforche FEM con portata pari a 5.000 kg e larghezza di 1.300 mm. Le forche con lunghezza di 1.200 m, scorrevoli lateralmente lo rendono ideale per la movimentazione di tutti i tipi di carichi pallettizzati e per qualsiasi altra applicazione che richieda forche non flottanti.



FCF 5T 1,3

			
5.000 kg	1.200 mm	260 mm (min) - 1.300 mm (max)	✓





PORTAFORCHE FLOTTANTE 6 T

ATT - 03 - 006

Portaforche con portata pari a 6.000 kg. Le forche flottanti con lunghezza di 1.200 mm permettono il prelievo del carico anche da superfici irregolari. Possibilità di bloccare le forche in posizione di trasporto, per una maggiore sicurezza su strada.



FC 6T L

			
6.000 kg	1.200 mm	330 mm (min) - 1.040 mm (max)	✓





PORTAFORCHE FLOTTANTE 6 T

ATT - 03 - 008

Portaforche con portata pari a 6.000 kg. Le forche flottanti con lunghezza di 1.200 mm permettono il prelievo del carico anche da superfici irregolari. Possibilità di bloccare le forche in posizione di trasporto, per una maggiore sicurezza su strada.



FC 6T

			
6.000 kg	1.200 mm	330 mm (min) - 1.040 mm (max)	✓





PORTAFORCHE FEM 6 T

ATT - 03 - 010

Portaforche FEM con portata pari a 6.000 kg e larghezza di 1.300 mm. Le forche con lunghezza di 1.200 m, scorrevoli lateralmente lo rendono ideale per la movimentazione di tutti i tipi di carichi pallettizzati e per qualsiasi altra applicazione che richieda forche non flottanti.



FCF 6T 1,3

			
6.000 kg	1.200 mm	280 mm (min) - 1.310 mm (max)	✓







PORTAFORCHE FLOTTANTE 6 T - LARGO CON FORCHE LUNGHE 1.500 MM

ATT - 03 - 009

Portaforche con portata pari a 6.000 kg e larghezza di 1.840 mm. Le forche flottanti con lunghezza aumentata a 1.550 mm permettono il prelievo dei carichi più ingombranti anche da superfici irregolari. Possibilità di bloccare le forche in posizione di trasporto, per una maggiore sicurezza su strada. Griglia di protezione e supporto del carico inclusa.

FC 6T 6x5 FT

			
6.000 kg	1.550 mm	740 mm (min) - 1.840 mm (max)	✓







PORTAFORCHE FLOTTANTE 6 T - LARGO CON FORCHE LUNGHE 1.800 MM

ATT - 03 - 014

Portaforche con portata pari a 6.000 kg e larghezza di 1.840 mm. Le forche flottanti con lunghezza aumentata a 1.830 mm permettono il prelievo dei carichi più ingombranti anche da superfici irregolari. Possibilità di bloccare le forche in posizione di trasporto, per una maggiore sicurezza su strada.

FC 6T 72x72 FIX

			
6.000 kg	1.830 mm	700 mm (min) - 1.840 mm (max)	✓







PORTAFORCHE FLOTTANTE 8 T

ATT - 03 - 015

Portaforche con portata pari a 8.000 kg. Le forche flottanti con lunghezza di 1.200 mm permettono il prelievo del carico anche da superfici irregolari. Possibilità di bloccare le forche in posizione di trasporto, per una maggiore sicurezza su strada.

FC 8T L

			
8.000 kg	1.200 mm	330 mm (min) - 1.040 mm (max)	✓







PORTAFORCHE FLOTTANTE 8 T

ATT - 03 - 007

Portaforche con portata pari a 8.000 kg. Le forche flottanti con lunghezza di 1.200 mm permettono il prelievo del carico anche da superfici irregolari. Possibilità di bloccare le forche in posizione di trasporto, per una maggiore sicurezza su strada.

FC 8T 46 L

			
8.000 kg	1.200 mm	530 mm (min) - 1.040 mm (max)	✓





PORTAFORCHE FLOTTANTE 8 T - LARGO CON FORCHE 1.800 MM



ATT - 03 - 017

Portaforche con portata pari a 8.000 kg e larghezza di 1.840 mm. Le forche flottanti con lunghezza aumentata a 1.830 mm permettono il prelievo dei carichi più ingombranti anche da superfici irregolari. Possibilità di bloccare le forche in posizione di trasporto, per una maggiore sicurezza su strada.

FC 8T 72x72

			
8.000 kg	1.880 mm	580 mm (min) - 1.840 mm (max)	✓



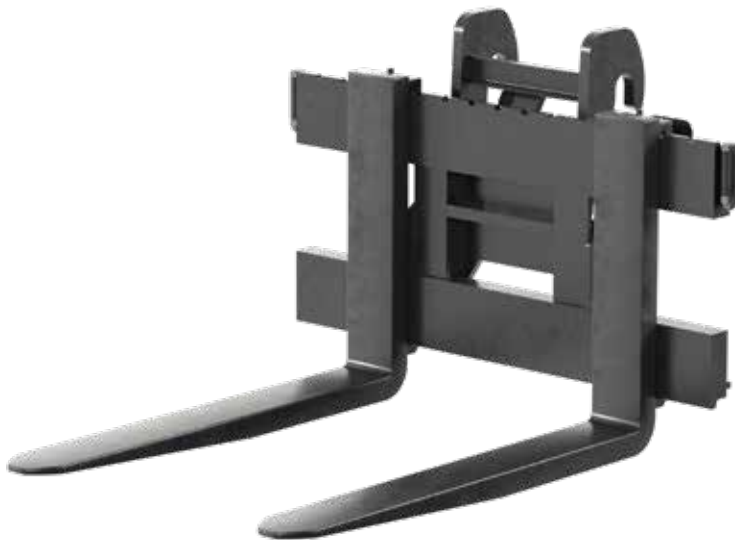

PORTAFORCHE FEM 8T



ATT - 03 - 037

Portaforche FEM con portata pari a 8.000 kg e larghezza di 1.300 mm. Le forche con lunghezza di 1.200 mm, scorrevoli lateralmente lo rendono ideale per la movimentazione di tutti i tipi di carichi pallettizzati e per qualsiasi altra applicazione che richieda forche non flottanti.

FCF 8T SH 1,3

			
8.000 kg	1.200 mm	320 mm (min) - 1.320 mm (max)	✓





PORTAFORCHE FLOTTANTE 10 T

ATT - 03 - 047

Portaforche con portata pari a 10.000 kg. Le forche flottanti con lunghezza di 1.200 mm permettono il prelievo del carico anche da superfici irregolari. Possibilità di bloccare le forche in posizione di trasporto, per una maggiore sicurezza su strada.



FC 10T

			
10.000 kg	1.270 mm	580 mm (min) - 1.040 mm (max)	✓





PORTAFORCHE FLOTTANTE 13 T CON POSIZIONATORE

ATT - 03 - 021

Portaforche con portata pari a 13.000 kg. Le forche flottanti con lunghezza di 1.200 mm permettono il prelievo del carico anche da superfici irregolari. Dotato di posizionatore che permette di muovere idraulicamente le singole forche. Griglia di protezione e supporto del carico inclusa.



FCP 13T

			
1.270 mm	1.270 mm	850 mm (min) - 1.780 mm (max)	✓

PORTAFORCHE FEM INCLINABILE ROTANTE



ATT - 03 - 002

Portaforche rotanti inclinabili progettate per la movimentazione di materiali ingombranti in spazi ristretti. A differenza delle forche standard, possono ruotare e inclinarsi, consentendo di orientare il carico durante le operazioni di carico e scarico. Offrono una portata frontale fino a 5.000 kg, una portata ruotata fino a 2.500 kg, rotazione continua di 360° e inclinazione fino a 70°.

RFCT 5

				
5.000 kg	1.200 mm	min 850 mm	360°	✓







PORTAFORCHE FEM ROTANTE



ATT - 03 - 041

Portaforche FEM rotante progettato per la movimentazione di materiali ingombranti in spazi ristretti. Permette una rotazione completa di 360° fino a 3 m d'altezza. Successivamente la rotazione massima è di +/- 90°, automaticamente limitata a seconda delle condizioni di lavoro. Le forche possono essere dotate di blocco della rotazione manuale che permette di ridurre l'angolo di lavoro a +/- 90°. Questo accessorio offre una capacità di carico frontale fino a 5.000 kg e 2.500 kg di portata ruotata. La capacità di carico frontale dell'accessorio può variare in base al modello su cui viene utilizzato.

RFC 5

					
5.000 kg	1.200 mm	1.120 mm	45°	360°	✓



GRIGLIA PROTEZIONE CARICO PER PORTAFORCHE FLOTTANTI

ATT - 03 - 038

Griglia di protezione e supporto abbinabile ai portaforche flottanti, al fine di trattenere il carico e aumentare la sicurezza dell'operatore

PC



250 x 60 mm



GRIGLIA PROTEZIONE CARICO PER PORTAFORCHE FEM

ATT - 03 - 005

Griglia di protezione e supporto abbinabile ai portaforche FEM, al fine di trattenere il carico e aumentare la sicurezza dell'operatore.

PCF



1.140 x 620 mm





PORTAFORCHE FLOTTANTE 10 T

ATT - 03 - 018

Portaforche con portata pari a 10.000 kg. Le forche flottanti con lunghezza di 1.500 mm permettono il prelievo del carico anche da superfici irregolari. Griglia di protezione e supporto del carico inclusa.



F 10T

			
10.000 kg	1.500 mm	810 mm (min) - 1.750 mm (max)	✓



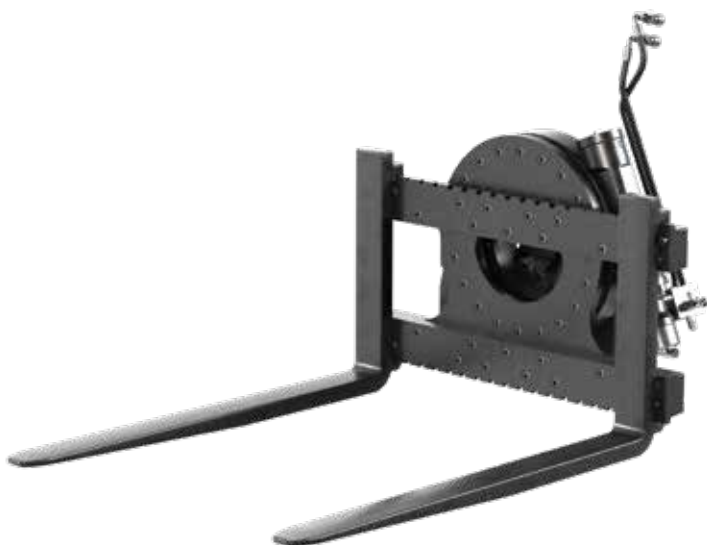

PORTAFORCHE FEM 2,5 T CON RIBALTAMENTO LATERALE - SVUOTA BIDONI

ATT - 03 - 054

Portaforche FEM con scarico laterale consente all'operatore di scaricare rapidamente i bidoni inclinando lateralmente il portaforche. Grazie alla rotazione continua a 360°, i bidoni possono essere facilmente riportati in posizione di prelievo con un unico movimento fluido. Con una capacità di carico di 2.500 kg, è particolarmente adatto a settori come l'agricoltura, la logistica e il riciclaggio, ottimizzando la produttività e riducendo i tempi di lavoro.



RFCFS 2,5 FIX

			
2.500 kg	1.200 mm	205 mm (min) - 1.014 mm (max)	360°



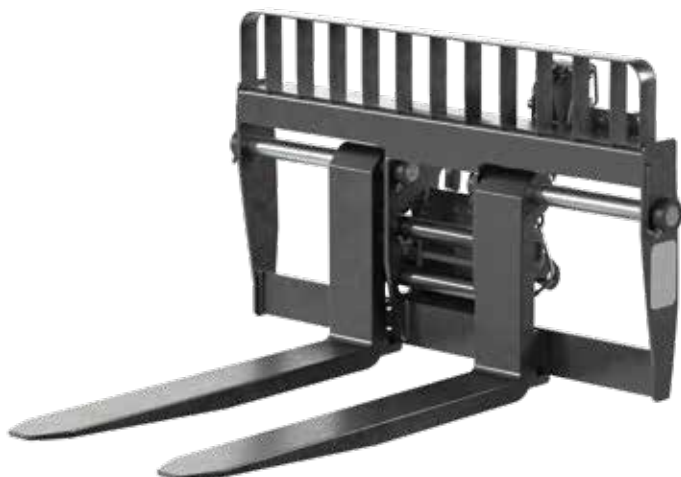

PORTAFORCHE FLOTTANTE 10 T CON POSIZIONATORE

ATT - 03 - 019

Portaforche con portata pari a 10.000 kg. Le forche flottanti con lunghezza di 1.500 mm rendono possibile il prelievo del carico anche da superfici irregolari. Dotato di posizionatore che permette di muovere idraulicamente le singole forche. Griglia di protezione e supporto del carico inclusa.



FCP 10T

			
10.000 kg	1.500 mm	820 mm (min) - 1.740 mm (max)	✓





PORTAFORCHE FLOTTANTE 10 T - LARGO CON FORCHE LUNGHE 2.500 MM E POSIZIONATORE

ATT - 03 - 020

Portaforche con portata pari a 10.000 kg. Le forche flottanti con lunghezza aumentata a 2.500 mm rendono possibile il prelievo del carico anche da superfici irregolari. Dotato di posizionatore che permette di muovere idraulicamente le singole forche. Griglia di protezione e supporto del carico inclusa.



FCP 10T 2,5 C

			
10.000 kg	2.500 mm	820 mm (min) - 2.300 mm (max)	✓





PORTAFORCHE 10 T - LARGO CON POSIZIONATORE E TRASLATORE

ATT - 03 - 036



Portaforche con portata pari a 10.000 kg. Le forche flottanti con lunghezza aumentata a 1.500 mm rendono possibile il prelievo del carico anche da superfici irregolari. Dotato di posizionario che permette di muovere idraulicamente le singole forche e di traslatore idraulico per farle scorrere lateralmente, direttamente dalla cabina. Griglia di protezione e supporto del carico inclusa.

FCPT 10T 1,5

			
10.000 kg	1.270 mm	580 mm (min) - 1.040 mm (max)	✓





PORTAFORCHE FLOTTANTE 12,2 T

ATT - 03 - 013



Portaforche con portata pari a 12.200 kg. Le forche flottanti con lunghezza aumentata a 1.500 mm permettono il prelievo del carico anche da superfici irregolari. Griglia di protezione e supporto del carico inclusa.

FC 12,2T

			
12.250 kg	1.500 mm	850 mm (min) - 1.770 mm (max)	✓





PORTAFORCHE FLOTTANTE 12,2 T CON FORCHE LUNGHE 2.500 MM

ATT - 03 - 050

Portaforche con portata pari a 12.200 kg. Le forche flottanti con lunghezza aumentata a 2.500 mm permettono il prelievo del carico anche da superfici irregolari. Griglia di protezione e supporto del carico inclusa.



FC 12,2T 2,5

			
12.250 kg	2.500 mm	850 mm (min) - 1.770 mm (max)	✓





PORTAFORCHE FLOTTANTE 12,2 T POSIZIONATORE

ATT - 03 - 051

Portaforche con portata pari a 10.000 kg. Le forche flottanti con lunghezza aumentata a 2.500 mm rendono possibile il prelievo del carico anche da superfici irregolari. Dotato di posizionatore che permette di muovere idraulicamente le singole forche. Griglia di protezione e supporto del carico inclusa.



FCP 12,2T

			
12.200 kg	1.500 mm	850 mm (min) - 1.770 mm (max)	✓





PORTAFORCHE FLOTTANTE 12,2 T CON FORCHE 2.500 MM E POSIZIONATORE



ATT - 03 - 052

Portaforche con portata pari a 10.000 kg. Le forche flottanti con lunghezza di 1.500 mm rendono possibile il prelievo del carico anche da superfici irregolari. Dotato di posizionatore che permette di muovere idraulicamente le singole forche. Griglia di protezione e supporto del carico inclusa.

FCP 12,2T 2,5

			
12.200 kg	2.500 mm	850 mm (min) - 1.770 mm (max)	✓



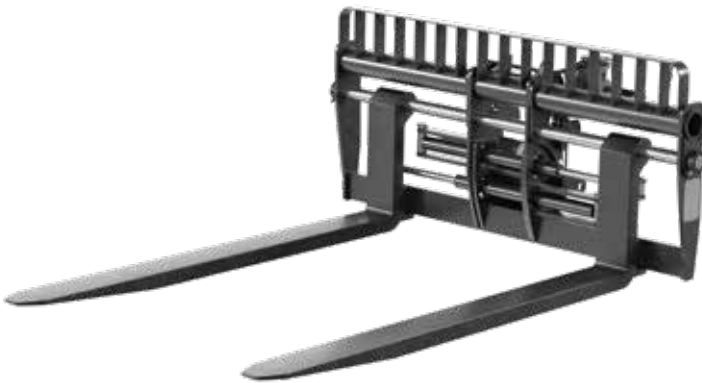

PORTAFORCHE FLOTTANTE 12,2 T CON FORCHE CONTAINER E POSIZIONATORE



ATT - 03 - 053

Portaforche con portata pari a 12.200 kg. Le forche flottanti con lunghezza di 2.500 mm e la larghezza aumentata a 2.300 mm lo rendono ideale per la movimentazione dei container. Dotato di posizionatore che permette di muovere idraulicamente le singole forche. Griglia di protezione e supporto del carico inclusa

FCP 12,2T 2,5 C

			
12.200 kg	2.500 mm	850 mm (min) - 2.300 mm (max)	✓





PORTAFORCHE FLOTTANTE 16 T

ATT - 03 - 022

Portaforche con portata pari a 16.000 kg. Le forche flottanti con lunghezza di 1.500 mm permettono il prelievo del carico anche da superfici irregolari. Griglia di protezione e supporto del carico inclusa.



F 16T

			
16.000 kg	1.500 mm	1.130 mm (min) - 2.000 mm (max)	✓





PORTAFORCHE FLOTTANTE 16 T CON POSIZIONATORE

ATT - 03 - 023

Portaforche con portata pari a 16.000 kg. Le forche flottanti con lunghezza di 1.500 mm rendono possibile il prelievo del carico anche da superfici irregolari. Dotato di posizionatore che permette di muovere idraulicamente le singole forche. Griglia di protezione e supporto del carico inclusa.



FCP 16T

				
16.000 kg	1.500 mm	1.160 mm (min) - 2.000 mm (max)	+/- 300 mm	✓





PORTAFORCHE FLOTTANTE 16 T CON FORCHE LUNGHE 2.400 MM CON POSIZIONATORE E TRASLATORE



ATT - 03 - 024

Portaforche con portata pari a 16.000 kg. Le forche flottanti con lunghezza aumentata a 2.400 mm rendono possibile il prelievo del carico anche da superfici irregolari. Dotato di posizionatore che permette di muovere idraulicamente le singole forche e di traslatore idraulico per farle scorrere lateralmente, direttamente dalla cabina. Griglia di protezione e supporto del carico inclusa.

FCPT 16 2,4

				
16.000 kg	2.400 mm	570 mm (min) - 1.990 mm (max)	+/- 300 mm	✓





PORTAFORCHE FLOTTANTE 16 T - LARGO CON FORCHE LUNGHE 2.400 MM E POSIZIONATORE



ATT - 03 - 025

Portaforche con portata pari a 16.000 kg. Le forche flottanti con lunghezza aumentata a 2.400 mm rendono possibile il prelievo del carico anche da superfici irregolari. Dotato di posizionatore che permette di muovere idraulicamente le singole forche. Griglia di protezione e supporto del carico inclusa.

FCPT 16T C

			
16.000 kg	2.400 mm	1.268 mm (min) - 2.300 mm (max)	✓





PORTAFORCHE FLOTTANTE 20 T CON POSIZIONATORE

ATT - 03 - 026

Portaforche con portata pari a 20.000 kg. Le forche flottanti con lunghezza di 1.500 mm rendono possibile il prelievo del carico anche da superfici irregolari. Dotato di posizionatore che permette di muovere idraulicamente le singole forche. Griglia di protezione e supporto del carico inclusa.



FCP 20T

			
20.000 kg	1.500 mm	1.160 mm (min) - 2.000 mm (max)	✓



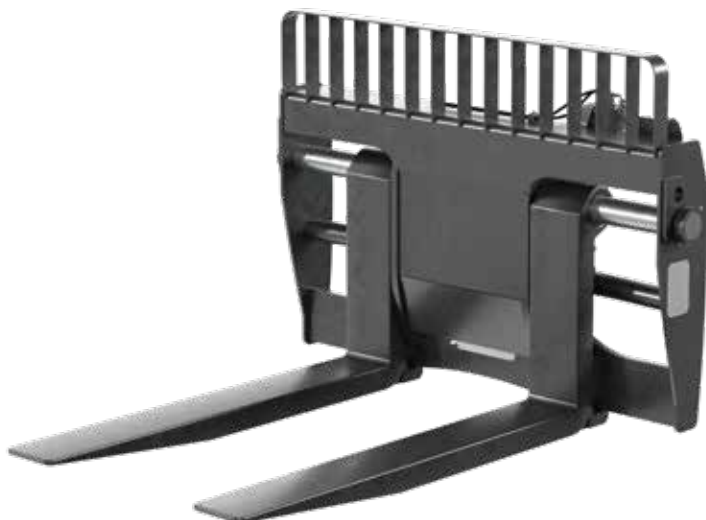

PORTAFORCHE FLOTTANTE 24 T CON POSIZIONATORE

ATT - 03 - 027

Portaforche con portata pari a 20.000 kg. Le forche flottanti con lunghezza di 1.500 mm rendono possibile il prelievo del carico anche da superfici irregolari. Dotato di posizionatore che permette di muovere idraulicamente le singole forche. Griglia di protezione e supporto del carico inclusa.



FCP 24T

			
24.000 kg	1.800 mm	1.250 mm (min) - 1.990 mm (max)	✓



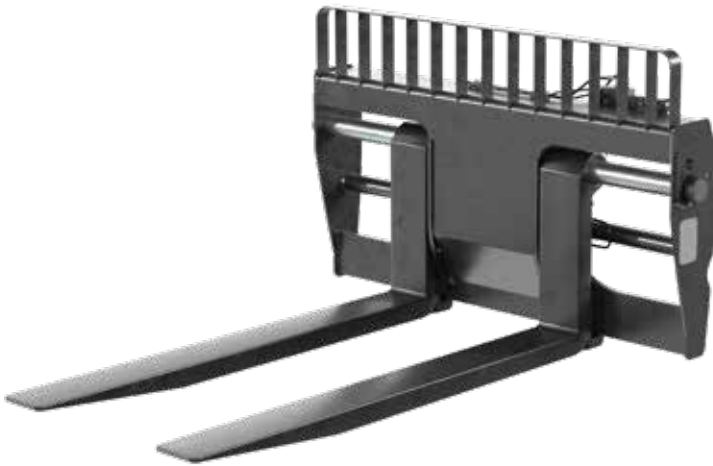

PORTAFORCHE FLOTTANTE 24 T - LARGO CON FORCHE LUNGHE 2.400 MM E POSIZIONATORE



ATT - 03 - 028

Portaforche con portata pari a 24.000 kg. Le forche flottanti con lunghezza aumentata a 2.400 mm rendono possibile il prelievo del carico anche da superfici irregolari. Dotato di posizionario che permette di muovere idraulicamente le singole forche. Griglia di protezione e supporto del carico inclusa.

FCP 24T 2,4

			
24.000 kg	2.400 mm	1.235 mm (min) - 2.315 mm (max)	✓





PORTAFORCHE FLOTTANTE 27 T CON POSIZIONATORE



ATT - 03 - 029

Portaforche con portata pari a 27.000 kg. Le forche flottanti con lunghezza aumentata a 2.400 mm rendono possibile il prelievo del carico anche da superfici irregolari. Dotato di posizionario che permette di muovere idraulicamente le singole forche. Griglia di protezione e supporto del carico inclusa.

FCP 27T

			
27.000 kg	2.400 mm	1.430 mm (min) - 2.400 mm (max)	✓





PORTAFORCHE FLOTTANTE 30 T CON POSIZIONATORE

ATT - 03 - 030

Portaforche con portata pari a 30.000 kg. Le forche flottanti con lunghezza aumentata a 2.400 mm rendono possibile il prelievo del carico anche da superfici irregolari. Dotato di posizionatore che permette di muovere idraulicamente le singole forche. Griglia di protezione e supporto del carico inclusa.



FCP 30T

			
30.000 kg	2.400 mm	1.360 mm (min) - 1.990 mm (max)	✓





PORTAFORCHE FLOTTANTE 30 T ESTENSIBILE IN LARGHEZZA CON POSIZIONATORE

ATT - 03 - 032

Portaforche con portata pari a 30.000 kg. Le forche flottanti ribassate con lunghezza aumentata a 2.400 mm rendono possibile il prelievo del carico anche da superfici irregolari. Dotato di posizionatore che permette di muovere idraulicamente le singole forche. Griglia di protezione e supporto del carico inclusa.



FCEP 30T 2,4 R

			
30.000 kg	2.400 mm	1.360 mm (min) - 2.500 mm (max)	✓





PORTAFORCHE FLOTTANTE 30 T - LARGO CON POSIZIONATORE E TRASLATORE



ATT - 03 - 031

Portaforche con portata pari a 16.000 kg. Le forche flottanti con lunghezza aumentata a 2.400 mm rendono possibile il prelievo del carico anche da superfici irregolari. Dotato di posizionatore che permette di muovere idraulicamente le singole forche e di traslatore idraulico per farle scorrere lateralmente, direttamente dalla cabina.

FCPT 30T 2,4 R

				
30.000 kg	2.400 mm	830 mm (min) - 2.650 mm (max)	+/- 300 mm	✓





PORTAFORCHE FLOTTANTE 35 T CON POSIZIONATORE



ATT - 03 - 033

Portaforche con portata pari a 35.000 kg. Le forche flottanti con lunghezza aumentata a 2.400 mm rendono possibile il prelievo del carico anche da superfici irregolari. Dotato di posizionatore che permette di muovere idraulicamente le singole forche. Griglia di protezione e supporto del carico inclusa.

FCP 35T

			
35.000 kg	2.400 mm	1.400 mm (min) - 2.030 mm (max)	✓

COMPATIBILITÀ

	ATT-03-001	ATT-03-002	ATT-03-003	ATT-03-004	ATT-03-006	ATT-03-007	ATT-03-008
RTH 5.18	✓	✓	✓	✗	✓	×	✓
RTH 5.21	✓	✓	✓	✗	✓	×	✓
RTH 5.23	✓	✓	✓	✗	✓	×	✓
RTH 5.25	✓	✓	✓	✗	✓	×	✓
RTH 6.22	✓	✓	✓	✗	✓	×	✓
RTH 6.22 EC/TC	✓	✓	✓	✗	✓	×	✓
RTH 6.26	✓	✓	✓	✗	✓	×	✓
RTH 6.26 EC/TC	✓	✓	✓	✗	✓	×	✓
RTH 6.31	✓	✓	✓	✗	✓	×	✓
RTH 6.31 EC/TC	✓	✓	✓	✗	✓	×	✓
RTH 6.51	✓	✓	✓	✗	✓	×	✓
RTH 8.27	✓	✓	✓	✗	✓	×	✓
RTH 8.35	✓	✓	✓	✗	✓	×	✓
RTH 8.39	✓	✓	✓	✗	✓	×	✓
RTH 8.46	✓	✓	✓	✗	✓	✓	✓
RTH 10.37	✓	✓	✓	✗	✓	×	✓
RTH 13.26	✓	✓	✓	✗	✓	×	✓
TH 3.6	✗	✗	✗	✗	✗	✗	✗
TH 4,5.15	✗	✗	✗	✓	✗	✗	✗
TH 4,5.19	✗	✗	✗	✓	✗	✗	✗
TH 5.8	✗	✗	✗	✓	✗	✗	✗
TH 5,5.15	✗	✗	✗	✓	✗	✗	✗
TH 5,5.19	✗	✗	✗	✓	✗	✗	✗
TH 5,5.24	✗	✗	✗	✓	✗	✗	✗
TH 6.20	✗	✗	✗	✓	✗	✗	✗
TH 7.10	✗	✗	✗	✓	✗	✗	✗
HTH 10.10	✗	✗	✗	✗	✗	✗	✗
HTH 12.10	✗	✗	✗	✗	✗	✗	✗
HTH 16.10	✗	✗	✗	✗	✗	✗	✗
HTH 20.10	✗	✗	✗	✗	✗	✗	✗
HTH 25.11	✗	✗	✗	✗	✗	✗	✗
HTH 27.11	✗	✗	✗	✗	✗	✗	✗
HTH 30.12	✗	✗	✗	✗	✗	✗	✗
HTH 35.12	✗	✗	✗	✗	✗	✗	✗
HTH 50.14	✗	✗	✗	✗	✗	✗	✗

	ATT-03-009	ATT-03-010	ATT-03-011	ATT-03-013	ATT-03-014	ATT-03-15	ATT-03-016
RTH 5.18	✓	✓	✗	✗	✓	✓	✗
RTH 5.21	✓	✓	✗	✗	✓	✓	✗
RTH 5.23	✓	✓	✗	✗	✓	✓	✗
RTH 5.25	✓	✓	✗	✗	✓	✓	✗
RTH 6.22	✓	✓	✗	✗	✓	✓	✗
RTH 6.22 EC/TC	✓	✓	✗	✗	✓	✓	✗
RTH 6.26	✓	✓	✗	✗	✓	✓	✗
RTH 6.26 EC/TC	✓	✓	✗	✗	✓	✓	✗
RTH 6.31	✓	✓	✗	✗	✓	✓	✗
RTH 6.31 EC/TC	✓	✓	✗	✗	✓	✓	✗
RTH 6.51	✓	✓	✗	✗	✓	✓	✗
RTH 8.27	✓	✓	✗	✗	✓	✓	✗
RTH 8.35	✓	✓	✗	✗	✓	✓	✗
RTH 8.39	✓	✓	✗	✗	✓	✓	✗
RTH 8.46	✓	✓	✗	✗	✓	✓	✗
RTH 10.37	✓	✓	✗	✗	✓	✓	✗
RTH 13.26	✓	✓	✗	✗	✓	✓	✗
TH 3.6	✗	✗	✗	✗	✗	✗	✓
TH 4,5.15	✗	✗	✓	✗	✗	✗	✗
TH 4,5.19	✗	✗	✓	✗	✗	✗	✗
TH 5.8	✗	✗	✓	✗	✗	✗	✗
TH 5,5.15	✗	✗	✓	✗	✗	✗	✗
TH 5,5.19	✗	✗	✓	✗	✗	✗	✗
TH 5,5.24	✗	✗	✓	✗	✗	✗	✗
TH 6.20	✗	✗	✓	✗	✗	✗	✗
TH 7.10	✗	✗	✓	✗	✗	✗	✗
HTH 10.10	✗	✗	✗	✓	✗	✗	✗
HTH 12.10	✗	✗	✗	✓	✗	✗	✗
HTH 16.10	✗	✗	✗	✗	✗	✗	✗
HTH 20.10	✗	✗	✗	✗	✗	✗	✗
HTH 25.11	✗	✗	✗	✗	✗	✗	✗
HTH 27.11	✗	✗	✗	✗	✗	✗	✗
HTH 30.12	✗	✗	✗	✗	✗	✗	✗
HTH 35.12	✗	✗	✗	✗	✗	✗	✗
HTH 50.14	✗	✗	✗	✗	✗	✗	✗

✓: SI ✗: NO

COMPATIBILITÀ

	ATT-03-017	ATT-03-018	ATT-03-019	ATT-03-020	ATT-03-021	ATT-03-022	ATT-03-023
RTH 5.18	✓	✗	✗	✗	✓	✗	✗
RTH 5.21	✓	✗	✗	✗	✓	✗	✗
RTH 5.23	✓	✗	✗	✗	✓	✗	✗
RTH 5.25	✓	✗	✗	✗	✓	✗	✗
RTH 6.22	✓	✗	✗	✗	✓	✗	✗
RTH 6.22 EC/TC	✓	✗	✗	✗	✓	✗	✗
RTH 6.26	✓	✗	✗	✗	✓	✗	✗
RTH 6.26 EC/TC	✓	✗	✗	✗	✓	✗	✗
RTH 6.31	✓	✗	✗	✗	✓	✗	✗
RTH 6.31 EC/TC	✓	✗	✗	✗	✓	✗	✗
RTH 6.51	✓	✗	✗	✗	✓	✗	✗
RTH 8.27	✓	✗	✗	✗	✓	✗	✗
RTH 8.35	✓	✗	✗	✗	✓	✗	✗
RTH 8.39	✓	✗	✗	✗	✓	✗	✗
RTH 8.46	✓	✗	✗	✗	✓	✗	✗
RTH 10.37	✓	✗	✗	✗	✓	✗	✗
RTH 13.26	✓	✗	✗	✗	✓	✗	✗
TH 3.6	✗	✗	✗	✗	✗	✗	✗
TH 4,5.15	✗	✗	✗	✗	✗	✗	✗
TH 4,5.19	✗	✗	✗	✗	✗	✗	✗
TH 5.8	✗	✗	✗	✗	✗	✗	✗
TH 5,5.15	✗	✗	✗	✗	✗	✗	✗
TH 5,5.19	✗	✗	✗	✗	✗	✗	✗
TH 5,5.24	✗	✗	✗	✗	✗	✗	✗
TH 6.20	✗	✗	✗	✗	✗	✗	✗
TH 7.10	✗	✗	✗	✗	✗	✗	✗
HTH 10.10	✗	✓	✓	✓	✓	✗	✗
HTH 12.10	✗	✓	✓	✓	✓	✗	✗
HTH 16.10	✗	✗	✗	✗	✗	✓	✓
HTH 20.10	✗	✗	✗	✗	✗	✓	✓
HTH 25.11	✗	✗	✗	✗	✗	✓	✓
HTH 27.11	✗	✗	✗	✗	✗	✓	✓
HTH 30.12	✗	✗	✗	✗	✗	✓	✓
HTH 35.12	✗	✗	✗	✗	✗	✓	✓
HTH 50.14	✗	✗	✗	✗	✗	✗	✗

	ATT-03-024	ATT-03-025	ATT-03-026	ATT-03-027	ATT-03-028	ATT-03-029
RTH 5.18	X	X	X	X	X	X
RTH 5.21	X	X	X	X	X	X
RTH 5.23	X	X	X	X	X	X
RTH 5.25	X	X	X	X	X	X
RTH 6.22	X	X	X	X	X	X
RTH 6.22 EC/TC	X	X	X	X	X	X
RTH 6.26	X	X	X	X	X	X
RTH 6.26 EC/TC	X	X	X	X	X	X
RTH 6.31	X	X	X	X	X	X
RTH 6.31 EC/TC	X	X	X	X	X	X
RTH 6.51	X	X	X	X	X	X
RTH 8.27	X	X	X	X	X	X
RTH 8.35	X	X	X	X	X	X
RTH 8.39	X	X	X	X	X	X
RTH 8.46	X	X	X	X	X	X
RTH 10.37	X	X	X	X	X	X
RTH 13.26	X	X	X	X	X	X
TH 3.6	X	X	X	X	X	X
TH 4,5.15	X	X	X	X	X	X
TH 4,5.19	X	X	X	X	X	X
TH 5.8	X	X	X	X	X	X
TH 5,5.15	X	X	X	X	X	X
TH 5,5.19	X	X	X	X	X	X
TH 5,5.24	X	X	X	X	X	X
TH 6.20	X	X	X	X	X	X
TH 7.10	X	X	X	X	X	X
HTH 10.10	X	X	X	X	X	X
HTH 12.10	X	X	X	X	X	X
HTH 16.10	✓	✓	✓	✓	✓	✓
HTH 20.10	✓	✓	✓	✓	✓	✓
HTH 25.11	✓	✓	✓	✓	✓	✓
HTH 27.11	✓	✓	✓	✓	✓	✓
HTH 30.12	✓	✓	✓	✓	✓	✓
HTH 35.12	✓	✓	✓	✓	✓	✓
HTH 50.14	X	X	X	X	X	X

COMPATIBILITÀ

	ATT-03-030	ATT-03-031	ATT-03-032	ATT-03-033	ATT-03-034	ATT-03-036
RTH 5.18	X	X	X	X	X	X
RTH 5.21	X	X	X	X	X	X
RTH 5.23	X	X	X	X	X	X
RTH 5.25	X	X	X	X	X	X
RTH 6.22	X	X	X	X	X	X
RTH 6.22 EC/TC	X	X	X	X	X	X
RTH 6.26	X	X	X	X	X	X
RTH 6.26 EC/TC	X	X	X	X	X	X
RTH 6.31	X	X	X	X	X	X
RTH 6.31 EC/TC	X	X	X	X	X	X
RTH 6.51	X	X	X	X	X	X
RTH 8.27	X	X	X	X	X	X
RTH 8.35	X	X	X	X	X	X
RTH 8.39	X	X	X	X	X	X
RTH 8.46	X	X	X	X	X	X
RTH 10.37	X	X	X	X	X	X
RTH 13.26	X	X	X	X	X	X
TH 3.6	X	X	X	X	✓	X
TH 4,5.15	X	X	X	X	X	X
TH 4,5.19	X	X	X	X	X	X
TH 5.8	X	X	X	X	X	X
TH 5,5.15	X	X	X	X	X	X
TH 5,5.19	X	X	X	X	X	X
TH 5,5.24	X	X	X	X	X	X
TH 6.20	X	X	X	X	X	X
TH 7.10	X	X	X	X	X	X
HTH 10.10	X	X	X	X	X	✓
HTH 12.10	X	X	X	X	X	✓
HTH 16.10	✓	✓	✓	✓	X	X
HTH 20.10	✓	✓	✓	✓	X	X
HTH 25.11	✓	✓	✓	✓	X	X
HTH 27.11	✓	✓	✓	✓	X	X
HTH 30.12	✓	✓	✓	✓	X	X
HTH 35.12	✓	✓	✓	✓	X	X
HTH 50.14	X	X	X	X	X	X

	ATT-03-037	ATT-03-039	ATT-03-040	ATT-03-041	ATT-03-042	ATT-03-043
RTH 5.18	✓	✗	✗	✓	✗	✗
RTH 5.21	✓	✗	✗	✓	✗	✗
RTH 5.23	✓	✗	✗	✓	✗	✗
RTH 5.25	✓	✗	✗	✓	✗	✗
RTH 6.22	✓	✗	✗	✓	✗	✗
RTH 6.22 EC/TC	✓	✗	✗	✓	✗	✗
RTH 6.26	✓	✗	✗	✓	✗	✗
RTH 6.26 EC/TC	✓	✗	✗	✓	✗	✗
RTH 6.31	✓	✗	✗	✓	✗	✗
RTH 6.31 EC/TC	✓	✗	✗	✓	✗	✗
RTH 6.51	✓	✗	✗	✓	✗	✗
RTH 8.27	✓	✗	✗	✓	✗	✗
RTH 8.35	✓	✗	✗	✓	✗	✗
RTH 8.39	✓	✗	✗	✓	✗	✗
RTH 8.46	✓	✗	✗	✓	✗	✗
RTH 10.37	✓	✗	✗	✓	✗	✗
RTH 13.26	✓	✗	✗	✓	✗	✗
TH 3.6	✗	✗	✗	✗	✗	✗
TH 4,5.15	✗	✓	✓	✗	✓	✓
TH 4,5.19	✗	✓	✓	✗	✓	✓
TH 5.8	✗	✓	✓	✗	✓	✓
TH 5,5.15	✗	✓	✓	✗	✓	✓
TH 5,5.19	✗	✓	✓	✗	✓	✓
TH 5,5.24	✗	✓	✗	✗	✓	✓
TH 6.20	✗	✓	✗	✗	✗	✓
TH 7.10	✗	✓	✓	✗	✓	✓
HTH 10.10	✗	✗	✗	✗	✗	✗
HTH 12.10	✗	✗	✗	✗	✗	✗
HTH 16.10	✗	✗	✗	✗	✗	✗
HTH 20.10	✗	✗	✗	✗	✗	✗
HTH 25.11	✗	✗	✗	✗	✗	✗
HTH 27.11	✗	✗	✗	✗	✗	✗
HTH 30.12	✗	✗	✗	✗	✗	✗
HTH 35.12	✗	✗	✗	✗	✗	✗
HTH 50.14	✗	✗	✗	✗	✗	✗

✓: SI ✗: NO

COMPATIBILITÀ

	ATT-03-044	ATT-03-045	ATT-03-046	ATT-03-047	ATT-03-048	ATT-03-049
RTH 5.18	X	X	X	✓	X	X
RTH 5.21	X	X	X	✓	X	X
RTH 5.23	X	X	X	✓	X	X
RTH 5.25	X	X	X	✓	X	X
RTH 6.22	X	X	X	✓	X	X
RTH 6.22 EC/TC	X	X	X	✓	X	X
RTH 6.26	X	X	X	✓	X	X
RTH 6.26 EC/TC	X	X	X	✓	X	X
RTH 6.31	X	X	X	✓	X	X
RTH 6.31 EC/TC	X	X	X	✓	X	X
RTH 6.51	X	X	X	✓	X	X
RTH 8.27	X	X	X	✓	X	X
RTH 8.35	X	X	X	✓	X	X
RTH 8.39	X	X	X	✓	X	X
RTH 8.46	X	X	X	✓	X	X
RTH 10.37	X	X	X	✓	X	X
RTH 13.26	X	X	X	✓	X	X
TH 3.6	X	X	X	X	X	X
TH 4,5.15	✓	✓	✓	X	✓	✓
TH 4,5.19	✓	✓	✓	X	✓	✓
TH 5.8	✓	✓	✓	X	✓	✓
TH 5,5.15	✓	✓	✓	X	✓	✓
TH 5,5.19	✓	✓	✓	X	✓	✓
TH 5,5.24	X	✓	✓	X	✓	✓
TH 6.20	X	✓	✓	X	X	✓
TH 7.10	✓	✓	✓	X	✓	✓
HTH 10.10	X	X	X	X	X	X
HTH 12.10	X	X	X	X	X	X
HTH 16.10	X	X	X	X	X	X
HTH 20.10	X	X	X	X	X	X
HTH 25.11	X	X	X	X	X	X
HTH 27.11	X	X	X	X	X	X
HTH 30.12	X	X	X	X	X	X
HTH 35.12	X	X	X	X	X	X
HTH 50.14	X	X	X	X	X	X

	ATT-03-050	ATT-03-051	ATT-03-052	ATT-03-053	ATT-03-054
RTH 5.18	X	X	X	X	X
RTH 5.21	X	X	X	X	X
RTH 5.23	X	X	X	X	X
RTH 5.25	X	X	X	X	X
RTH 6.22	X	X	X	X	X
RTH 6.22 EC/TC	X	X	X	X	X
RTH 6.26	X	X	X	X	X
RTH 6.26 EC/TC	X	X	X	X	X
RTH 6.31	X	X	X	X	X
RTH 6.31 EC/TC	X	X	X	X	X
RTH 6.51	X	X	X	X	X
RTH 8.27	X	X	X	X	X
RTH 8.35	X	X	X	X	X
RTH 8.39	X	X	X	X	X
RTH 8.46	X	X	X	X	X
RTH 10.37	X	X	X	X	X
RTH 13.26	X	X	X	X	X
TH 3.6	X	X	X	X	✓
TH 4,5.15	X	X	X	X	X
TH 4,5.19	X	X	X	X	X
TH 5.8	X	X	X	X	X
TH 5,5.15	X	X	X	X	X
TH 5,5.19	X	X	X	X	X
TH 5,5.24	X	X	X	X	X
TH 6.20	X	X	X	X	X
TH 7.10	X	X	X	X	X
HTH 10.10	✓	✓	✓	✓	X
HTH 12.10	✓	✓	✓	✓	X
HTH 16.10	X	X	X	X	X
HTH 20.10	X	X	X	X	X
HTH 25.11	X	X	X	X	X
HTH 27.11	X	X	X	X	X
HTH 30.12	X	X	X	X	X
HTH 35.12	X	X	X	X	X
HTH 50.14	X	X	X	X	X

BRACCIO TRALICCIATO CON E SENZA ARGANO

Prestanti e versatili, i bracci tralicciati sono perfetti per qualsiasi lavoro. La loro natura gli permette di adattarsi a qualsiasi contesto lavorativo, offrendoti sempre e solo le soluzioni migliori.

BRACCETTO TRALICCIATO CON ARGANO TIRO SINGOLO 800 KG

ATT - 04 - 005



Braccetto tralicciato con argano integrato sull'accessorio, permette di aumentare lo sbraccio di ulteriori 1,7 metri. Ideale per movimentare carichi leggeri e voluminosi anche in aree impervie. Capacità massima di 800 kg. Struttura tubolare per migliorare il rapporto peso/capacità. Argano dotato di rullo pressafune e sistema di fine corsa idraulico in salita/discesa

JW 800

800 kg	7.293 mm	10 mm	30 m	60 m/min	✓

BRACCETTO TRALICCIATO CON ARGANO TIRO SINGOLO 900 KG

ATT - 04 - 028



Braccetto tralicciato con argano integrato sull'accessorio, permette di aumentare lo sbraccio di ulteriori 3,85 metri. Ideale per movimentare carichi leggeri e voluminosi anche in aree impervie. Capacità massima di 900 kg. Struttura tubolare per migliorare il rapporto peso/capacità. Argano dotato di rullo pressafune e sistema di fine corsa idraulico in salita/discesa

JW 900

900 kg	3.850 mm	10 mm	24/44 m	48/24 m/min	✓



BRACCETTO TRALICCIATO CON ARGANO TIRO SINGOLO 1,5 T

ATT - 04 - 011

Braccetto tralicciato con argano integrato sull'accessorio, permette di aumentare lo sbraccio di ulteriori 2,2 metri. Ideale per movimentare carichi leggeri e voluminosi anche in aree impervie. Capacità massima di 1.500 kg. Struttura tubolare per migliorare il rapporto peso/capacità. Argano dotato di rullo pressafune e sistema di fine corsa idraulico in salita/discesa

JW 1500

1.500 kg	2.160 mm	10 mm	24 m	52 m/min	✓



BRACCETTO TRALICCIATO CON ARGANO TIRO DOPPIO 2 T

ATT - 04 - 015

Braccetto tralicciato con argano integrato sull'accessorio, permette di aumentare lo sbraccio di ulteriori 2 metri. Ideale per movimentare carichi leggeri e voluminosi anche in aree impervie. Capacità massima di 2.000 kg. Struttura tubolare per migliorare il rapporto peso/capacità. Argano dotato di rullo pressafune e sistema di fine corsa idraulico in salita/discesa

JW 2000

2.000 kg	2.390 mm	10 mm	24 m	24 m/min	✓



BRACCETTO TRALICCIATO CON ARGANO TIRO SINGOLO 2,7 T

ATT - 04 - 017

Braccetto tralicciato con argano integrato sull'accessorio, permette di aumentare lo sbraccio di ulteriori 1,7 metri. Ideale per movimentare carichi leggeri e voluminosi anche in aree impervie. Capacità massima di 2.700 kg. Struttura tubolare per migliorare il rapporto peso/capacità. Argano dotato di rullo pressafune e sistema di fine corsa idraulico in salita/discesa

JW 2700

2.700 kg	1.700 mm	12 mm	50 m	30 m/min	✓



BRACCETTO TRALICCIATO CON ARGANO TIRO SINGOLO 3 T

ATT - 04 - 019

Braccetto tralicciato con argano integrato sull'accessorio, permette di aumentare lo sbraccio di ulteriori 1,7 metri. Ideale per movimentare carichi leggeri e voluminosi anche in aree impervie. Capacità massima di 3.000 kg. Struttura tubolare per migliorare il rapporto peso/capacità. Argano dotato di rullo pressafune e sistema di fine corsa idraulico in salita/discesa

JW 3000



3.000 kg	1.700 mm	12 mm	50 m	30 m/min	✓

BRACCETTO TRALICCIATO CON GANCIO 600 KG

ATT - 04 - 001

Braccetto tralicciato con gancio girevole omologato che permette di aumentare lo sbraccio di ulteriori 4 metri. Ideale per sollevare carichi leggeri e voluminosi anche in aree impervie. Capacità massima di 600 kg. Struttura tubolare per migliorare il rapporto dimensioni/capacità.





J 600		
 600 kg	 3.947 mm	 ✓

BRACCETTO SCATOLATO CON GANCIO 2 T

ATT - 04 - 013

Braccetto scatolato a doppia T con gancio girevole omologato che permette di aumentare lo sbraccio di ulteriori 2,7 metri. Ideale per sollevare anche in aree impervie carichi voluminosi fino a 2.000 kg.



J 2000		
 2.000 kg	 2.971 mm	 ✓

BRACCETTO SCATOLATO CON GANCIO 4 T

ATT - 04 - 024

Braccetto scatolato con gancio girevole omologato che permette di aumentare lo sbraccio di ulteriori 2 metri. Ideale per sollevare anche in aree impervie carichi voluminosi fino a 4.000 kg.



J 4000



4.000 kg



2.000 mm



BRACCIO SCATOLATO A DUE GANCI 2 T - 7 T

ATT - 04 - 027

Braccio a 2 ganci girevoli e omologati integrati sull'accessorio con capacità di carico pari a 2.000 / 7.000 kg. Il gancio con maggiore portata è quello più interno al braccio della macchina e permette di aumentare lo sbraccio di ulteriori 2,8 metri.



J 2000 / 7000



2.000/7.000 kg



2.825 mm









BRACCETTO TRALICCIATO CON ARGANO TIRO SINGOLO 800 KG / DOPPIO 1,5 T



ATT - 04 - 007

Braccetto tralicciato con argano integrato sull'accessorio, regolabile in due diverse lunghezze e capacità di carico. Completamente esteso permette di aumentare lo sbraccio di ulteriori 7 metri con una capacità di carico in tiro singolo di 800 kg. Quando viene invece utilizzato in configurazione ripiegata, con lunghezza pari a 3,3 metri, la capacità di carico in tiro doppio permette di sollevare carichi fino a 1.500 kg. Struttura tubolare per migliorare il rapporto peso/capacità. Argano dotato di rullo pressafune e sistema di fine corsa idraulico in salita/discesa

JW 800/1500

					
800/1.500 kg	7.111/3.300 mm	10 mm	44/24 m	48/24 m/min	✓



BRACCETTO TELESCOPICO IDRAULICO CON GANCIO 1,5 / 2,5 T



ATT - 04 - 021

Braccetto telescopico con sezione scatolata regolabile in due diverse lunghezze e capacità di carico, equipaggiato con gancio girevole omologato. Completamente esteso permette di aumentare lo sbraccio di ulteriori 2,7 metri con una capacità di carico di 1.500 kg. Quando viene invece utilizzato totalmente retracts la lunghezza passa a 1,8 metri con una capacità di carico aumentata a 2.500 kg.

JT 2500

			
2.500 kg (chiuso) - 1.500 kg (esteso)	-	900 mm	✓

BRACCETTO TRALICCIATO CON ARGANO TIRO SINGOLO 1,2 / DOPPIO 3 T

ATT - 04 - 009

Braccetto tralicciato con argano integrato sull'accessorio, regolabile in due diverse lunghezze e capacità di carico. Completamente esteso permette di aumentare lo sbraccio di ulteriori 4,5 metri con una capacità di carico in tiro singolo di 1.200 kg. Quando viene invece utilizzato in configurazione ripiegata, con lunghezza pari a 1,6 metri, la capacità di carico in tiro doppio permette di sollevare carichi fino a 3.000 kg. Struttura tubolare per migliorare il rapporto peso/capacità. Argano dotato di rullo pressafune e sistema di fine corsa idraulico in salita/discesa



JW 1200/3000

1.200/3.000 kg	4.500/1.607 mm	10 mm	48/25 m	48/24 m/min	✓

BRACCETTO A COLLO DI CIGNO CON GANCIO 3 T

ATT - 04 - 023

Braccetto a collo di cigno equipaggiato con gancio girevole omologato che permette di aumentare lo sbraccio di ulteriori 1,5 metri. Ideale per movimentare carichi fino a 3.000 kg anche in altezze confinate, sottotetti e vivai.



JCC 3000

3.000 kg	-	1.077 mm	✓



BRACCETTO SCATOLATO CON GANCIO 8 T

ATT - 04 - 026

Braccetto scatolato con gancio girevole omologato che permette di aumentare lo sbraccio di ulteriori 3 metri. Ideale per sollevare anche in aree impervie carichi voluminosi fino a 8000 kg.

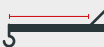

J 8000

 8.000 kg	 3.235 mm	 ✓
--	--	---



BRACCETTO A 3 GANCI 20 T - 15 T - 10 T

ATT - 04 - 008

Braccio a 3 ganci girevoli e omologati integrati sull'accessorio con capacità di carico pari a 10.000 / 15.000 / 20.000 kg. Il gancio con maggiore portata è quello più interno al braccio della macchina alla macchina. permette di aumentare lo sbraccio di ulteriori 2 metri.

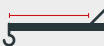

J 20 S-3

 10.000 / 15.000 / 20.000 kg	 2.230 mm	 ✓
--	---	--

COMPATIBILITÀ

	ATT-04-001	ATT-04-005	ATT-04-007	ATT-04-008	ATT-04-009	ATT-04-011	ATT-04-013	ATT-04-015
RTH 5.18	✓	✓	✓	✗	✓	✓	✓	✓
RTH 5.21	✓	✓	✓	✗	✓	✓	✓	✓
RTH 5.23	✓	✓	✓	✗	✓	✓	✓	✓
RTH 5.25	✓	✓	✓	✗	✓	✓	✓	✓
RTH 6.22	✓	✓	✓	✗	✓	✓	✓	✓
RTH 6.22 EC/TC	✓	✓	✓	✗	✓	✓	✓	✓
RTH 6.26	✓	✓	✓	✗	✓	✓	✓	✓
RTH 6.26 EC/TC	✓	✓	✓	✗	✓	✓	✓	✓
RTH 6.31	✓	✓	✓	✗	✓	✓	✓	✓
RTH 6.31 EC/TC	✓	✓	✓	✗	✓	✓	✓	✓
RTH 6.51	✓	✓	✓	✗	✓	✓	✓	✓
RTH 8.27	✓	✓	✓	✗	✓	✓	✓	✓
RTH 8.35	✓	✓	✓	✗	✓	✓	✓	✓
RTH 8.39	✓	✓	✓	✗	✓	✓	✓	✓
RTH 8.46	✓	✓	✓	✗	✓	✓	✓	✓
RTH 10.37	✓	✓	✓	✗	✓	✓	✓	✓
RTH 13.26	✓	✓	✓	✗	✓	✓	✓	✓
TH 3.6	✗	✗	✗	✗	✗	✗	✗	✗
TH 4,5.15	✓	✗	✗	✗	✓	✓	✓	✓
TH 4,5.19	✓	✗	✗	✗	✓	✓	✓	✓
TH 5.8	✓	✗	✗	✗	✓	✓	✓	✓
TH 5,5.15	✓	✗	✗	✗	✓	✓	✓	✓
TH 5,5.19	✓	✗	✗	✗	✓	✓	✓	✓
TH 5,5.24	✓	✗	✗	✗	✓	✓	✓	✓
TH 6.20	✓	✗	✗	✗	✓	✓	✓	✓
TH 7.10	✓	✗	✗	✗	✓	✓	✓	✓
HTH 10.10	✓	✗	✗	✗	✓	✓	✓	✓
HTH 12.10	✓	✗	✗	✗	✓	✓	✓	✓
HTH 16.10	✗	✗	✗	✓	✗	✗	✗	✗
HTH 20.10	✗	✗	✗	✓	✗	✗	✗	✗
HTH 25.11	✗	✗	✗	✓	✗	✗	✗	✗
HTH 27.11	✗	✗	✗	✓	✗	✗	✗	✗
HTH 30.12	✗	✗	✗	✓	✗	✗	✗	✗
HTH 35.12	✗	✗	✗	✓	✗	✗	✗	✗
HTH 50.14	✗	✗	✗	✗	✗	✗	✗	✗

	ATT-04-017	ATT-04-019	ATT-04-021	ATT-04-023	ATT-04-24	ATT-04-026	ATT-04-027	ATT-04-028
RTH 5.18	✓	✓	✓	✓	✓	✗	✓	✓
RTH 5.21	✓	✓	✓	✓	✓	✗	✓	✓
RTH 5.23	✓	✓	✓	✓	✓	✗	✓	✓
RTH 5.25	✓	✓	✓	✓	✓	✗	✓	✓
RTH 6.22	✓	✓	✓	✓	✓	✗	✓	✓
RTH 6.22 EC/TC	✓	✓	✓	✓	✓	✗	✓	✓
RTH 6.26	✓	✓	✓	✓	✓	✗	✓	✓
RTH 6.26 EC/TC	✓	✓	✓	✓	✓	✗	✓	✓
RTH 6.31	✓	✓	✓	✓	✓	✗	✓	✓
RTH 6.31 EC/TC	✓	✓	✓	✓	✓	✗	✓	✓
RTH 6.51	✓	✓	✓	✓	✓	✗	✓	✓
RTH 8.27	✓	✓	✓	✓	✓	✗	✓	✓
RTH 8.35	✓	✓	✓	✓	✓	✗	✓	✓
RTH 8.39	✓	✓	✓	✓	✓	✗	✓	✓
RTH 8.46	✓	✓	✓	✓	✓	✗	✓	✓
RTH 10.37	✓	✓	✓	✓	✓	✗	✓	✓
RTH 13.26	✓	✓	✓	✓	✓	✗	✓	✓
TH 3.6	✗	✗	✗	✗	✗	✗	✗	✗
TH 4,5.15	✓	✓	✓	✓	✓	✗	✓	✓
TH 4,5.19	✓	✓	✓	✓	✓	✗	✓	✓
TH 5.8	✓	✓	✓	✓	✓	✗	✓	✓
TH 5,5.15	✓	✓	✓	✓	✓	✗	✓	✓
TH 5,5.19	✓	✓	✓	✓	✓	✗	✓	✓
TH 5,5.24	✓	✓	✓	✓	✓	✗	✓	✓
TH 6.20	✓	✓	✓	✓	✓	✗	✓	✓
TH 7.10	✓	✓	✓	✓	✓	✗	✓	✓
HTH 10.10	✓	✓	✓	✓	✓	✗	✗	✓
HTH 12.10	✓	✓	✓	✓	✓	✗	✗	✓
HTH 16.10	✗	✗	✗	✗	✗	✓	✗	✗
HTH 20.10	✗	✗	✗	✗	✗	✓	✗	✗
HTH 25.11	✗	✗	✗	✗	✗	✓	✗	✗
HTH 27.11	✗	✗	✗	✗	✗	✓	✗	✗
HTH 30.12	✗	✗	✗	✗	✗	✓	✗	✗
HTH 35.12	✗	✗	✗	✗	✗	✓	✗	✗
HTH 50.14	✗	✗	✗	✗	✗	✗	✗	✗

✓: SI ✗: NO

GANCI



Semplici ma estremamente versatili e resistenti, i ganci omologati Magni offrono un'ampia soluzione di impiego nel mondo delle costruzioni. La gamma è composta da modelli di diverse portate per soddisfare le specifiche necessità del mercato e garantire prestazioni ottimali.



GANCIO 3 T

ATT - 05 - 004

Gancio omologato girevole su 360°, dotato di sicura, progettato per la movimentazione di carichi sospesi. Capacità di carico fino a 3.000 kg. Supporto in metallo per lo stoccaggio incluso.

HS 3

			
3.000 kg	425 mm	✓	✓



GANCIO 5 T

ATT - 05 - 014

Gancio omologato girevole su 360°, dotato di sicura, progettato per la movimentazione di carichi sospesi. Capacità di carico fino a 5.000 kg. Supporto in metallo per lo stoccaggio incluso.

H 5

			
5.000 kg	500 mm	✓	✓



GANCIO 6 T

ATT - 05 - 001

Gancio omologato girevole su 360°, dotato di sicura, progettato per la movimentazione di carichi sospesi. Capacità di carico fino a 6.000 kg. Supporto in metallo per lo stoccaggio incluso.

H 6

			
6.000 kg	500 mm	✓	✓



GANCIO 7 T

ATT - 05 - 002

Gancio omologato girevole su 360°, dotato di sicura, progettato per la movimentazione di carichi sospesi. Capacità di carico fino a 7.000 kg. Supporto in metallo per lo stoccaggio incluso.

H 7

			
7.000 kg	370 mm	✓	✓



GANCIO 8 T

ATT - 05 - 003

Gancio omologato girevole su 360°, dotato di sicura, progettato per la movimentazione di carichi sospesi. Capacità di carico fino a 8.000 kg. Supporto in metallo per lo stoccaggio incluso.

H 8

			
8.000 kg	910 mm	✓	✓



GANCIO 10 T

ATT - 05 - 005

Gancio omologato girevole su 360°, dotato di sicura, progettato per la movimentazione di carichi sospesi. Capacità di carico fino a 10.000 kg. Supporto in metallo per lo stoccaggio incluso.

H 10

			
10.000 kg	370 mm	✓	✓



GANCIO 13 T

ATT - 05 - 013

Gancio omologato girevole su 360°, dotato di sicura. Il design compatto e la capacità di carico fino a 13.000 kg lo rendono ideale per il trasporto dei carichi sospesi più pesanti.

H 13

			
13.000 kg	297 mm	✓	✓



GANCIO 16 T

ATT - 05 - 007

Gancio omologato girevole su 360°, dotato di sicura. Il design compatto e la capacità di carico fino a 16.000 kg lo rendono ideale per il trasporto dei carichi sospesi più pesanti.

H 16S

			
16.000 kg	350 mm	✓	✓



GANCIO 20 T

ATT - 05 - 008

Gancio omologato girevole su 360°, dotato di sicura. Il design compatto e la capacità di carico fino a 20.000 kg lo rendono ideale per il trasporto dei carichi sospesi più pesanti.

H 20S

			
20.000 kg	350 mm	✓	✓



GANCIO 30 T

ATT - 05 - 009

Gancio omologato girevole su 360°, dotato di sicura. Il design compatto e la capacità di carico fino a 30.000 kg lo rendono ideale per il trasporto dei carichi sospesi più pesanti.

H 30S

			
30.000 kg	400 mm	+/- 30°	✓



GANCIO 40 T (STRETTO)

ATT - 05 - 011

Gancio omologato girevole su 360°, dotato di sicura. Il design compatto e la capacità di carico fino a 40.000 kg lo rendono ideale per il trasporto dei carichi sospesi più pesanti.

H 40S

			
40.000 kg	400 mm	+/- 30°	✓



GANCIO 50 T

ATT - 05 - 012

Gancio omologato girevole su 360°, dotato di sicura. Il design compatto e la capacità di carico fino a 50.000 kg lo rendono ideale per il trasporto dei carichi sospesi più pesanti.

H 50

			
50.000 kg	760 mm	+/- 30°	✓

COMPATIBILITÀ

	ATT-05-001	ATT-05-002	ATT-05-003	ATT-05-004	ATT-05-005	ATT-05-007
RTH 5.18	✓	✗	✓	✗	✓	✗
RTH 5.21	✓	✗	✓	✗	✓	✗
RTH 5.23	✓	✗	✓	✗	✓	✗
RTH 5.25	✓	✗	✓	✗	✓	✗
RTH 6.22	✓	✗	✓	✗	✓	✗
RTH 6.22 EC/TC	✓	✗	✓	✗	✓	✗
RTH 6.26	✓	✗	✓	✗	✓	✗
RTH 6.26 EC/TC	✓	✗	✓	✗	✓	✗
RTH 6.31	✓	✗	✓	✗	✓	✗
RTH 6.31 EC/TC	✓	✗	✓	✗	✓	✗
RTH 6.51	✓	✗	✓	✗	✓	✗
RTH 8.27	✓	✗	✓	✗	✓	✗
RTH 8.35	✓	✗	✓	✗	✓	✗
RTH 8.39	✓	✗	✓	✗	✓	✗
RTH 8.46	✓	✗	✓	✗	✓	✗
RTH 10.37	✓	✗	✓	✗	✓	✗
RTH 13.26	✓	✗	✓	✗	✓	✗
TH 3.6	✗	✗	✗	✓	✗	✗
TH 4,5.15	✓	✓	✗	✗	✗	✗
TH 4,5.19	✓	✓	✗	✗	✗	✗
TH 5.8	✓	✓	✗	✗	✗	✗
TH 5,5.15	✓	✓	✗	✗	✗	✗
TH 5,5.19	✓	✓	✗	✗	✗	✗
TH 5,5.24	✓	✓	✗	✗	✗	✗
TH 6.20	✓	✓	✗	✗	✗	✗
TH 7.10	✓	✓	✗	✗	✗	✗
HTH 10.10	✓	✗	✗	✗	✓	✗
HTH 12.10	✓	✗	✗	✗	✓	✗
HTH 16.10	✗	✗	✗	✗	✗	✓
HTH 20.10	✗	✗	✗	✗	✗	✓
HTH 25.11	✗	✗	✗	✗	✗	✓
HTH 27.11	✗	✗	✗	✗	✗	✓
HTH 30.12	✗	✗	✗	✗	✗	✓
HTH 35.12	✗	✗	✗	✗	✗	✓
HTH 50.14	✗	✗	✗	✗	✗	✗

	ATT-05-008	ATT-05-009	ATT-05-011	ATT-05-012	ATT-05-013	ATT-05-014
RTH 5.18	X	X	X	X	✓	✓
RTH 5.21	X	X	X	X	✓	✓
RTH 5.23	X	X	X	X	✓	✓
RTH 5.25	X	X	X	X	✓	✓
RTH 6.22	X	X	X	X	✓	✓
RTH 6.22 EC/TC	X	X	X	X	✓	✓
RTH 6.26	X	X	X	X	✓	✓
RTH 6.26 EC/TC	X	X	X	X	✓	✓
RTH 6.31	X	X	X	X	✓	✓
RTH 6.31 EC/TC	X	X	X	X	✓	✓
RTH 6.51	X	X	X	X	✓	✓
RTH 8.27	X	X	X	X	✓	✓
RTH 8.35	X	X	X	X	✓	✓
RTH 8.39	X	X	X	X	✓	✓
RTH 8.46	X	X	X	X	✓	✓
RTH 10.37	X	X	X	X	✓	✓
RTH 13.26	X	X	X	X	✓	✓
TH 3.6	X	X	X	X	X	X
TH 4,5.15	X	X	X	X	X	✓
TH 4,5.19	X	X	X	X	X	✓
TH 5.8	X	X	X	X	X	✓
TH 5,5.15	X	X	X	X	X	✓
TH 5,5.19	X	X	X	X	X	✓
TH 5,5.24	X	X	X	X	X	✓
TH 6.20	X	X	X	X	X	✓
TH 7.10	X	X	X	X	X	✓
HTH 10.10	X	X	X	X	✓	X
HTH 12.10	X	X	X	X	✓	X
HTH 16.10	✓	✓	✓	✓	X	X
HTH 20.10	✓	✓	✓	✓	X	X
HTH 25.11	✓	✓	✓	✓	X	X
HTH 27.11	✓	✓	✓	✓	X	X
HTH 30.12	✓	✓	✓	✓	X	X
HTH 35.12	✓	✓	✓	✓	X	X
HTH 50.14	X	X	X	X	X	X

PINZE



Progettate per esigenze specifiche sia del settore minerario ed estrattivo che per il settore della logistica, le nostre pinze ti offrono flessibilità e prestazioni senza uguali. Una gamma studiata appositamente per rispondere alle sfide più gravose di ogni ambiente.



PINZA CENTINE 4T

ATT - 06 - 001

Pinza con capacità di carico di 4.000 kg, realizzata in materiale ad alta resistenza, per la posa delle centine degli archi di supporto per la costruzione di gallerie. La possibilità di ruotare di 65° e l'arco di inclinazione di 46° massimizzano la precisione nelle operazioni di posa in opera.

RC 4T

			
4.000 kg	46°	+/- 65° (manuale)	✓

MANIPOLATORE 3D FILM 2,5 T

ATT - 06 - 002

Manipolatore 3D-Film è progettato per l'industria cinematografica e presenta una superficie studiata per supportare apparecchiature come pannelli LED o diffusori di luce utilizzati nelle riprese in studio o all'aperto. Offre una portata di 2.500 kg e una rotazione continua di 360°.



3DF 2,5

			
2.500 kg	360°	360°	✓

MANIPOLATORE RUOTE 2,5 T - 25"

ATT - 06 - 003

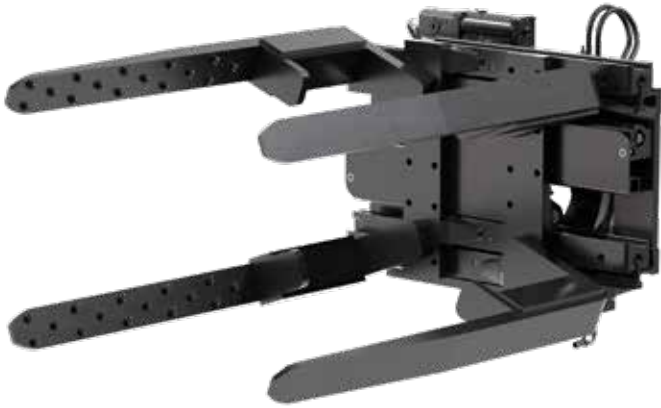

Manipolatore con capacità di carico di 2.500 kg, ideale per movimentare pneumatici dal diametro minimo di 1.220 mm fino a un massimo di 2.350 mm. Utilizzabile tramite movimenti idraulici di apertura/chiusura, permette anche una rotazione a 360°. Tenuta perfetta dei pneumatici grazie alle forche antiscivolo. L'OPT-02-022 "Doppia Uscita Testa Braccio", necessario per l'utilizzo della pinza, è da ordinare separatamente

VERIFICARE PREDISPOSIZIONI NECESSARIE

TC 2,5.25

2.500 kg	1.220 mm	2.350 mm	360°	✗	✓

MANIPOLATORE RUOTE 3,8T - 49"

ATT - 06 - 005



Manipolatore con capacità di carico di 3.800 kg, ideale per movimentare pneumatici dal diametro minimo di 1.580 mm fino a un massimo di 3.130 mm. Utilizzabile tramite movimenti idraulici di apertura/chiusura, permette anche una rotazione a 360°. Tenuta perfetta dei pneumatici grazie alle forche antiscivolo. L'OPT-02-022 "Doppia Uscita Testa Braccio", necessario per l'utilizzo della pinza, è da ordinare separatamente

VERIFICARE PREDISPOSIZIONI NECESSARIE

TC 3,8.49

3.800 kg	1.580 mm	3.130 mm	360°	✗	✓

PINZA TUBI 1.000 KG

ATT - 06 - 009

Pinza disegnata per la movimentazioni di tubi con portata di 1.000 kg e \varnothing min. 242 mm e max. 580 mm. La pinza ha tre gradi di libertà; rotazione 360°, traslazione +/- 150° e apertura/chiusura pinze.



PC 1000

1.000 kg	242 mm	580 mm	+/- 150 mm	360°	✓

MANIPOLATORE CILINDRI 4,5 T

ATT - 06 - 011

Pinza con capacità di carico di 4.500 kg, ideale per la movimentazione di varie tipologie di cilindri, dal diametro minimo di 250 mm fino a un massimo di 450 mm. È possibile utilizzare 4 diversi movimenti: apertura/ chiusura pinza, traslazione +/- 300 mm, rotazione 360° e rotazione laterale del cilindro +/- 27°.



CC 4.5

4.500 kg	4.420 - 2.290 mm	4.240 mm (max) 2.740 mm (min)	450 mm	+/- 300 mm	360°	+/- 27°	✓

MANIPOLATORE RUOTE 8 T - 63"

ATT - 06 - 006



Pinza con capacità di carico di 8.000 kg, ideale per movimentare pneumatici dal diametro minimo di 1.200 mm fino a un massimo di 4.000 mm. Utilizzabile tramite movimenti idraulici di apertura/chiusura, permette anche una rotazione dei pad di tenuta a 360°. Possibilità di utilizzare anche il movimento di traslazione laterale di +/- 300 mm e rotazione in senso orario/antiorario 344° dell'accessorio. La pinza è inoltre dotata di appendici studiate per eliminare la possibilità che una volta afferrato lo pneumatico, questo scivoli verso l'interno.

TC 08.63

8.000 kg	1.180 mm	4.000 mm	344°	360°	+/- 300 mm	✓

MANIPOLATORE RUOTE 16 T - 63"

ATT - 06 - 007



Pinza con capacità di carico di 16.000 kg, ideale per movimentare pneumatici dal diametro minimo di 1.200 mm fino a un massimo di 4.250 mm. Utilizzabile tramite movimenti idraulici di apertura/chiusura, permette anche una rotazione dei pad di tenuta a 360°. Possibilità di utilizzare anche il movimento di traslazione laterale di +/- 300 mm e rotazione in senso orario/antiorario 344° dell'accessorio. La pinza è inoltre dotata di appendici, movimentate idraulicamente, studiate per eliminare la possibilità che una volta afferrato lo pneumatico, questo scivoli verso l'interno.

TC 16.63 CP

16.000 kg	1.170 mm	4.250 mm	344°	360°	+/- 300 mm	✓







MANIPOLATORE CILINDRI 11 T

ATT - 06 - 010

Pinza per la manutenzione, sostituzione e movimentazione di cilindri di scavatori di grosse portate fino a 11.000 kg e \varnothing max 620 mm. Quest'accessorio deve essere montato con MTM che deve essere ordinato separatamente. (ATT-08-004).



VERIFICARE PREDISPOSIZIONI NECESSARIE





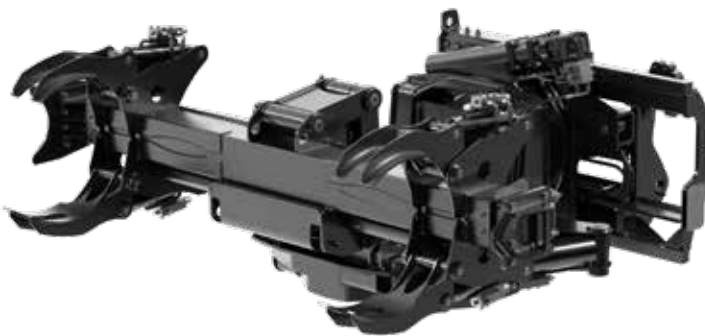

CC						
						
11.000 kg	2.960 - 960 mm	5.800 mm (max) 2.760 mm (min)	620 mm	+/- 300 mm	360°	✓

MANIPOLATORE CILINDRI 4.5 T

ATT - 06 - 012

Pinza con capacità di carico di 4.500 kg, ideale per la movimentazione di varie tipologie di cilindri, dal diametro minimo di 250 mm fino a un massimo di 450 mm. È possibile utilizzare 4 diversi movimenti: apertura/ chiusura pinza, traslazione +/- 300 mm, rotazione 360° e rotazione laterale del cilindro +/- 27°.

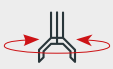

CC 4.5							
							
4.500 kg	4.420 - 2.290 mm	4.240 mm (max) 2.740 mm (min)	450 mm	+/- 300 mm	360°	+/- 27°	✓







MANIPOLATORE RUOTE 3,5 T - 55"



ATT - 06 - 004

Pinza con capacità di carico di 3.500 kg, ideale per movimentare pneumatici dal diametro minimo di 1.120 mm fino a un massimo di 3.500 mm. Utilizzabile tramite movimenti idraulici di apertura/chiusura, permette anche una rotazione dei pad di tenuta a +/-61°. Possibilità di utilizzare anche il movimento di rotazione in senso orario/antiorario +/-24° dell'accessorio. La pinza è inoltre dotata di appendici studiate per eliminare la possibilità che una volta afferrato lo pneumatico, questo scivoli verso l'interno.

TC 3,5

					
3.500 kg	1.120 mm	3.500 mm	+/- 24°	+/- 61°	✓

COMPATIBILITÀ

	ATT-06-001	ATT-06-002	ATT-06-003	ATT-06-004	ATT-06-005	ATT-06-006
RTH 5.18	✓	✓	✓	✗	✓	✗
RTH 5.21	✓	✓	✓	✗	✓	✗
RTH 5.23	✓	✓	✓	✗	✓	✗
RTH 5.25	✓	✓	✓	✗	✓	✗
RTH 6.22	✓	✓	✓	✗	✓	✗
RTH 6.22 EC/TC	✓	✓	✓	✗	✓	✗
RTH 6.26	✓	✓	✓	✗	✓	✗
RTH 6.26 EC/TC	✓	✓	✓	✗	✓	✗
RTH 6.31	✓	✓	✓	✗	✓	✗
RTH 6.31 EC/TC	✓	✓	✓	✗	✓	✗
RTH 6.51	✓	✓	✓	✗	✓	✗
RTH 8.27	✓	✓	✓	✗	✓	✗
RTH 8.35	✓	✓	✓	✗	✓	✗
RTH 8.39	✓	✓	✓	✗	✓	✗
RTH 8.46	✓	✓	✓	✗	✓	✗
RTH 10.37	✓	✓	✓	✗	✓	✗
RTH 13.26	✓	✓	✓	✗	✓	✗
TH 3.6	✗	✗	✗	✗	✗	✗
TH 4,5.15	✓	✓	✓	✗	✓	✗
TH 4,5.19	✓	✓	✓	✗	✓	✗
TH 5.8	✓	✓	✓	✗	✓	✗
TH 5,5.15	✓	✓	✓	✗	✓	✗
TH 5,5.19	✓	✓	✓	✗	✓	✗
TH 5,5.24	✓	✓	✓	✗	✓	✗
TH 6.20	✓	✓	✓	✗	✓	✗
TH 7.10	✓	✓	✓	✗	✓	✗
HTH 10.10	✗	✓	✓	✓	✓	✗
HTH 12.10	✗	✓	✓	✓	✓	✗
HTH 16.10	✗	✗	✗	✗	✗	✓
HTH 20.10	✗	✗	✗	✗	✗	✓
HTH 25.11	✗	✗	✗	✗	✗	✓
HTH 27.11	✗	✗	✗	✗	✗	✓
HTH 30.12	✗	✗	✗	✗	✗	✓
HTH 35.12	✗	✗	✗	✗	✗	✓
HTH 50.14	✗	✗	✗	✗	✗	✗

	ATT-06-007	ATT-06-009	ATT-06-010	ATT-06-011	ATT-06-012
RTH 5.18	X	✓	X	✓	X
RTH 5.21	X	✓	X	✓	X
RTH 5.23	X	✓	X	✓	X
RTH 5.25	X	✓	X	✓	X
RTH 6.22	X	✓	X	✓	X
RTH 6.22 EC/TC	X	✓	X	✓	X
RTH 6.26	X	✓	X	✓	X
RTH 6.26 EC/TC	X	✓	X	✓	X
RTH 6.31	X	✓	X	✓	X
RTH 6.31 EC/TC	X	✓	X	✓	X
RTH 6.51	X	✓	X	✓	X
RTH 8.27	X	✓	X	✓	X
RTH 8.35	X	✓	X	✓	X
RTH 8.39	X	✓	X	✓	X
RTH 8.46	X	✓	X	✓	X
RTH 10.37	X	✓	X	✓	X
RTH 13.26	X	✓	X	✓	X
TH 3.6	X	X	X	X	X
TH 4.5.15	X	✓	X	X	X
TH 4.5.19	X	✓	X	X	X
TH 5.8	X	✓	X	X	X
TH 5.5.15	X	✓	X	X	X
TH 5.5.19	X	✓	X	X	X
TH 5.5.24	X	✓	X	X	X
TH 6.20	X	✓	X	X	X
TH 7.10	X	✓	X	X	X
HTH 10.10	X	✓	X	✓	X
HTH 12.10	X	✓	X	✓	X
HTH 16.10	✓	X	✓	X	✓
HTH 20.10	✓	X	✓	X	✓
HTH 25.11	✓	X	✓	X	✓
HTH 27.11	✓	X	✓	X	✓
HTH 30.12	✓	X	✓	X	✓
HTH 35.12	✓	X	✓	X	✓
HTH 50.14	X	X	X	X	X

PALE



Sviluppate per il settore edile e della manutenzione, le nostre pale offrono diverse capacità di sollevamento, diventando partner affidabili per tutti gli addetti del mestiere. Prestazioni e qualità sono sempre garantiti.

PALA 2.000 L

ATT - 07 - 003

Pala con attacco dedicato gamma Heavy Duty e struttura robusta dalla capacità di 2.000 l. Dotata di tagliante imbullonato e reversibile per garantire una maggiore durata di utilizzo e facilità di sostituzione. Idonea per la movimentazione di materiali inerti come sabbie, ghiaia, argilla espansa e in generale qualsiasi materiale granulare.



CB 2000

			
2.092 l	1.659 l	2.460 mm	✓

PALA 3.000 L

ATT - 07 - 004

Pala con struttura robusta con lama antiusura con una capacità di 3.000 l. Design pensato per facilitare il carico/scarico di materiali. Idonea per movimentazione di materiali inerti in cantiere come sabbie e ghiaia.



CB 3000

			
3.094 l	2.455 l	3.010 mm	✓



PALA CON TAGLIENTE IMBULLONATO 1.000 L

ATT - 07 - 015

Pala leggera dalla capacità di 1.000 l. Dotata di tagliante imbullonato e reversibile per garantire una maggiore durata di utilizzo e facilità di sostituzione. Idonea per la movimentazione di materiali inerti come sabbie, ghiaia, argilla espansa e in generale qualsiasi materiale granulare.



CB 1000 DL

			
1.000 l	825 l	2.460 mm	✓

PALA CON TAGLIANTE IMBULLONATO 1.500 L

ATT - 07 - 016

Pala leggera dalla capacità di 1.500 l. Dotata di tagliante imbullonato e reversibile per garantire una maggiore durata di utilizzo e facilità di sostituzione. Idonea per la movimentazione di materiali inerti come sabbie, ghiaia, argilla espansa e in generale qualsiasi materiale granulare.



CB 1500 DL

			
1.500 l	1.185 l	2.450 mm	✓

PALA CON TAGLIENTE IMBULLONATO 2.000 L

ATT - 07 - 018

Pala leggera dalla capacità di 2.000 l. Dotata di tagliente imbullonato e reversibile per garantire una maggiore durata di utilizzo e facilità di sostituzione. Idonea per la movimentazione di materiali inerti come sabbie, ghiaia, argilla espansa e in generale qualsiasi materiale granulare.



CB 2000 DL

			
2.000 l	1.629 l	2.450 mm	✓

PALA RINFORZATA CON TAGLIENTE IMBULLONATO 1.500 L

ATT - 07 - 010

Pala con struttura robusta dalla capacità di 1.500 l. Dotata di tagliente imbullonato e reversibile per garantire una maggiore durata di utilizzo e facilità di sostituzione. Idonea per la movimentazione di materiali inerti come sabbie, ghiaia, argilla espansa e in generale qualsiasi materiale granulare.



CB 1500

			
1.500 l	1.185 l	2.450 mm	✓



PALA RINFORZATA CON TAGLIANTE IMBULLONATO 2.000 L

ATT - 07 - 011

Pala con struttura robusta dalla capacità di 2.000 l. Dotata di tagliante imbullonato e reversibile per garantire una maggiore durata di utilizzo e facilità di sostituzione. Idonea per la movimentazione di materiali inerti come sabbie, ghiaia, argilla espansa e in generale qualsiasi materiale granulare.

CB 2000

			
2.112 l	1.677 l	2.460 mm	✓



PALA RINFORZATA CON TAGLIANTE IMBULLONATO 2.500 L

ATT - 07 - 012

Pala con struttura robusta dalla capacità di 2.500 l. Dotata di tagliante imbullonato e reversibile per garantire una maggiore durata di utilizzo e facilità di sostituzione. Idonea per la movimentazione di materiali inerti come sabbie, ghiaia, argilla espansa e in generale qualsiasi materiale granulare.

CB 2500

			
2.530 l	CB 2.010 l	2.450 mm	✓

PALA CON TAGLIENTE SALDATO 1.000 L

ATT - 07 - 013

Pala leggera dalla capacità di 1.000 l. Dotata di tagliente saldato. Idonea per la movimentazione di materiali inerti come sabbie, ghiaia, argilla espansa e in generale qualsiasi materiale granulare.



CB 1000 SL

			
1.000 l	825 l	2.450 mm	✓

PALA CON TAGLIENTE SALDATO 1.500 L

ATT - 07 - 014

Pala leggera dalla capacità di 1.500 l. Dotata di tagliente saldato. Idonea per la movimentazione di materiali inerti come sabbie, ghiaia, argilla espansa e in generale qualsiasi materiale granulare.



CB 1500 SL

			
1.500 l	1.185 l	2.450 mm	✓





PALA CON TAGLIENTE SALDATO 2.000 L

ATT - 07 - 017

Pala leggera dalla capacità di 2.000 l. Dotata di tagliente saldato. Idonea per la movimentazione di materiali inerti come sabbie, ghiaia, argilla espansa e in generale qualsiasi materiale granulare.

CB 2000 SL

			
2.000 l	1.629 l	2.450 mm	✓



PALA RINFORZATA CON TAGLIENTE SALDATO 1.000 L

ATT - 07 - 019

Pala con struttura robusta dalla capacità di 1.000 l. Dotata di tagliente saldato, è idonea per la movimentazione di materiali inerti come sabbie, ghiaia, argilla espansa e in generale qualsiasi materiale granulare.

CB 1000

			
1.000 l	825 l	2.450 mm	✓



PALA RINFORZATA CON TAGLIENTE SALDATO 1.500 L

ATT - 07 - 020

Pala con struttura robusta dalla capacità di 1.000 l. Dotata di tagliente saldato, è idonea per la movimentazione di materiali inerti come sabbie, ghiaia, argilla espansa e in generale qualsiasi materiale granulare.

CB 1500

			
1.500 l	1.191 l	2.450 mm	✓





CONTENITORE INERTI 2.000 L

ATT - 07 - 007

Pala contenitrice per materiali inerti con capacità sino a 2.000 l. Ideale per caricare materiali sfusi su autocarri.



BIM 2000

			
2.050 l	1.500 l	2.410 mm	✓

PALA 850 L (4X1)

ATT - 07 - 009



Questa benna è utilizzata per operazioni di livellamento e scarico, tenendo chiusa la pinza e inclinando la pala in avanti scava nel terreno riempiendosi di materiale da caricare direttamente nel dumper. Utilizzata anche per raccogliere materiali o oggetti oppure come bulldozer, aprendo completamente il telaio del morsetto e usando il telaio della benna permette alla macchina di spingere il materiale in avanti di uno strato alla volta.

4X1 850L

			
850 l	670 l	2.400 mm	✓

PALA 5.900 L (4X1)

ATT - 07 - 006



Pala 4 in 1 per utilizzi versatili in ambienti di lavoro. Ideale per raccogliere materiale con una densità $\leq 2.1 \text{ kg/m}^3$. Fianchi equipaggiati di denti per garantire una presa sicura di oggetti cilindrici. Lama posteriore per lavorazioni di pareggiamento del terreno e recupero.

4X1 5900

			
5.882 l	4.715 l	2.500 mm	✓

PALA CON TAGLIENTE SALDATO 800 L



ATT - 07 - 005

Pala leggera dalla capacità di 800 l. Dotata di tagliente saldato, è idonea per la movimentazione di materiali inerti come sabbie, ghiaia, argilla espansa e in generale qualsiasi materiale granulare.

CB 1500



800 l



645 l

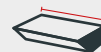

1.870 mm



COMPATIBILITÀ

	ATT-07-003	ATT-07-004	ATT-07-005	ATT-07-006	ATT-07-007	ATT-07-009	ATT-07-010	ATT-07-011	ATT-07-012
RTH 5.18	X	X	X	X	✓	✓	X	X	X
RTH 5.21	X	X	X	X	✓	✓	X	X	X
RTH 5.23	X	X	X	X	✓	✓	X	X	X
RTH 5.25	X	X	X	X	✓	✓	X	X	X
RTH 6.22	X	X	X	X	✓	✓	X	X	X
RTH 6.22 EC/TC	X	X	X	X	✓	✓	X	X	X
RTH 6.26	X	X	X	X	✓	✓	X	X	X
RTH 6.26 EC/TC	X	X	X	X	✓	✓	X	X	X
RTH 6.31	X	X	X	X	✓	✓	X	X	X
RTH 6.31 EC/TC	X	X	X	X	✓	✓	X	X	X
RTH 6.51	X	X	X	X	✓	✓	X	X	X
RTH 8.27	X	X	X	X	✓	✓	X	X	X
RTH 8.35	X	X	X	X	✓	✓	X	X	X
RTH 8.39	X	X	X	X	✓	✓	X	X	X
RTH 8.46	X	X	X	X	✓	✓	X	X	X
RTH 10.37	X	X	X	X	✓	✓	X	X	X
RTH 13.26	X	X	X	X	✓	✓	X	X	X
TH 3.6	X	X	✓	X	X	X	X	X	X
TH 4,5.15	X	X	X	X	X	✓	✓	✓	✓
TH 4,5.19	X	X	X	X	X	✓	✓	✓	✓
TH 5.8	X	X	X	X	X	X	X	X	X
TH 5,5.15	X	X	X	X	X	✓	✓	✓	✓
TH 5,5.19	X	X	X	X	X	✓	✓	✓	✓
TH 5,5.24	X	X	X	X	X	✓	✓	✓	✓
TH 6.20	X	X	X	X	X	✓	✓	✓	✓
TH 7.10	X	X	X	X	X	✓	✓	✓	✓
HTH 10.10	X	X	X	X	✓	✓	X	X	✓
HTH 12.10	X	X	X	X	✓	✓	X	X	✓
HTH 16.10	✓	✓	X	✓	X	X	X	X	X
HTH 20.10	✓	✓	X	✓	X	X	X	X	X
HTH 25.11	✓	✓	X	✓	X	X	X	X	X
HTH 27.11	✓	✓	X	✓	X	X	X	X	X
HTH 30.12	✓	✓	X	✓	X	X	X	X	X
HTH 35.12	✓	✓	X	✓	X	X	X	X	X
HTH 50.14	X	X	X	X	X	X	X	X	X

	ATT-07-013	ATT-07-014	ATT-07-015	ATT-07-016	ATT-07-017	ATT-07-018	ATT-07-019	ATT-07-020
RTH 5.18	X	X	X	X	X	X	✓	✓
RTH 5.21	X	X	X	X	X	X	✓	✓
RTH 5.23	X	X	X	X	X	X	✓	✓
RTH 5.25	X	X	X	X	X	X	✓	✓
RTH 6.22	X	X	X	X	X	X	✓	✓
RTH 6.22 EC/TC	X	X	X	X	X	X	✓	✓
RTH 6.26	X	X	X	X	X	X	✓	✓
RTH 6.26 EC/TC	X	X	X	X	X	X	✓	✓
RTH 6.31	X	X	X	X	X	X	✓	✓
RTH 6.31 EC/TC	X	X	X	X	X	X	✓	✓
RTH 6.51	X	X	X	X	X	X	✓	✓
RTH 8.27	X	X	X	X	X	X	✓	✓
RTH 8.35	X	X	X	X	X	X	✓	✓
RTH 8.39	X	X	X	X	X	X	✓	✓
RTH 8.46	X	X	X	X	X	X	✓	✓
RTH 10.37	X	X	X	X	X	X	✓	✓
RTH 13.26	X	X	X	X	X	X	✓	✓
TH 3.6	X	X	X	X	X	X	X	X
TH 4,5.15	✓	✓	✓	✓	✓	✓	X	X
TH 4,5.19	✓	✓	✓	✓	✓	✓	X	X
TH 5.8	X	X	✓	X	X	X	X	X
TH 5,5.15	✓	✓	✓	✓	✓	✓	X	X
TH 5,5.19	✓	✓	✓	✓	✓	✓	X	X
TH 5,5.24	✓	✓	✓	✓	✓	✓	X	X
TH 6.20	✓	✓	✓	✓	✓	✓	X	X
TH 7.10	✓	✓	✓	✓	✓	✓	X	X
HTH 10.10	X	X	X	X	X	X	✓	✓
HTH 12.10	X	X	X	X	X	X	✓	✓
HTH 16.10	X	X	X	X	X	X	X	X
HTH 20.10	X	X	X	X	X	X	X	X
HTH 25.11	X	X	X	X	X	X	X	X
HTH 27.11	X	X	X	X	X	X	X	X
HTH 30.12	X	X	X	X	X	X	X	X
HTH 35.12	X	X	X	X	X	X	X	X
HTH 50.14	X	X	X	X	X	X	X	X

✓: SI X: NO

SPECIALI



Questa categoria è dedicata a tutti gli accessori che svolgono funzioni specifiche per determinati settori. Dalla rimozione di grandi alberi, alla pulizia di strada con pale per neve, fino all'installazione di lastre di vetro in quota, Magni sviluppa soluzioni ottimali per le richieste specifiche di ogni settore.







BRACCETTO TAGLIARAMI CON PINZA 1,5 T

ATT - 08 - 005

Braccetto tagliarami con pinza progettato per l'abbattimento e la movimentazione dei rami degli alberi. Offre un funzionamento rapido, efficiente e sicuro per la manutenzione e la rimozione dei rami. La combinazione di braccetto, pinza basculante e motosega consente di rimuovere sezioni più piccole dell'albero da qualsiasi direzione, facilitando lo sgombero immediato. Sulle macchine predisposte, grazie ai kit dedicati, diventa una soluzione plug-and-play. Necessario ordinare kit di predisposizione OPT-05-001 e kit protezione braccio per tagliarami ed ambienti polverosi OPT-05-005.

VERIFICARE PREDISPOSIZIONI NECESSARIE

JGS-GMT050 TTC

			
1.500 kg	2.350 mm	1.220 mm	✓





TAGLIARAMI

ATT - 08 - 001

Pinza con motosega per l'abbattimento e la manipolazione di alberi pericolanti o in zone difficili come zone urbane o residenziali, manutenzione dei margini stradali e lungo le linee ferroviarie. Sulle macchine predisposte grazie al kit dedicato e alla protezione braccio, diventa una soluzione plug & play. Un gruppo sega con sospensioni a molla impedisce la flessione della lama della sega quando viene applicata una forza. Grazie al Power Tiltator, la pinza assicura una rotazione di 360° consentendo di impugnare il ramo o l'albero anche nelle posizioni più difficili. Necessari OPT-05-001 e OPT-05-005.

VERIFICARE PREDISPOSIZIONI NECESSARIE

		
1.280 mm	360°	✓









BENNA CALCESTRUZZO 600 L

ATT - 08 - 010

Benne per calcestruzzo con capacità 600 l con apertura idraulica dello scarico.

BB 600

					
600 l	1.420 mm	2.020 mm	1.180 mm	1.130 mm	X



BENNA MISCELATRICE 700 L

ATT - 08 - 014

Benna per calcestruzzo con capacità 700 l fornita completa di fondo ed eliche in acciaio antiusura HB400, griglia di protezione fissa arrotondata con romp sacco, elettrovalvola, tubazioni idrauliche, kit comando elettrico, apertura idraulica dello scarico e tubo di scarico. Necessario OPT-02-022.

VERIFICARE PREDISPOSIZIONI NECESSARIE

MB 700 SL

CLASSE	LARGHEZZA	CAPACITÀ	TRASMISSIONE	PESO A VUOTO	
3	2.090 mm	700 l	catena	765 kg	✓

PINZA CARTA 3,2 T

ATT - 08 - 018



Pinza progettata per l'industria del riciclaggio, la logistica pesante e la filiera della carta/cellulosa. Progettata per garantire la massima visibilità del telaio da ogni angolazione. L'ottimo profilo dei bracci permette una buona funzionalità senza comprometterne la resistenza. La sezione del telaio è in acciaio, I barre del braccio in lega di acciaio estruso e le basi dei bracci in ghisa garantendo quindi una garanzia di durata e affidabilità. I ripartitori di flusso idraulici incorporati e la valvola regolatrice di pressione bidirezionale garantiscono un movimento dei bracci veloce e sincronizzato.

PORTATA A BARICENTRO	LARGHEZZA TELAIO	ALTEZZA TELAIO	APERTURE INTERNO - INTERNO	GANASCE	SPESSORE GANASCE	PIASTRA MINIMA DEL CARRELLO	FUNZIONI IDRAULICHE
3200 kg @500 mm	1250 mm	751 mm	700 - 2.300 mm	550 x 750 mm	Fisse 78 mm	811 mm	2

ACCESSORIO PER IL SOLLEVAMENTO VACUUM ET-HOVER-UNIVAC

ATT - 08 - 007

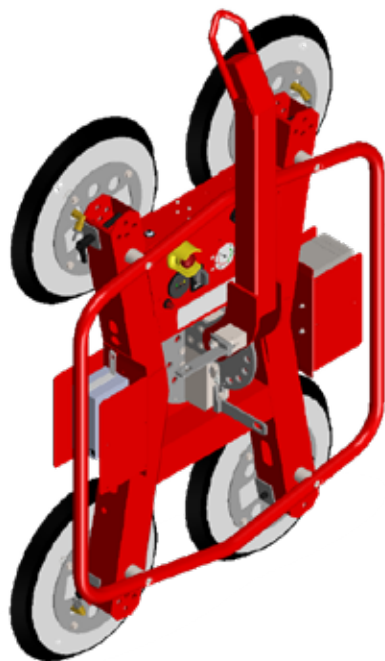

L'accessorio per il sollevamento Vacuum eT-Hoverunivac è l'accessorio ideale per la movimentazione sicura di vetri, lastre ceramiche o in metallo. Consente il sollevamento di carichi fino a 700 kg in posizione orizzontale e verticale. Grazie alla struttura modulare il dispositivo di sollevamento può essere adattato in modo ottimale alle dimensioni del pezzo. In dotazione 4 ventose aggiuntive per poter movimentare anche pezzi più ampi e raggiungere così la massima capacità di 700 kg. Nella configurazione base a 4 ventose invece sarà in grado di sollevare 500 kg in posizione verticale e 360 kg in posizione orizzontale. L'accessorio avrà in dotazione un pratico e compatto radiocomando per attivare e disattivare la funzione vacuum. Necessario argano per la movimentazione dell'accessorio (non incluso).

VERIFICARE PREDISPOSIZIONI NECESSARIE

ET-HOOVER-UNIVAC					
CAPACITÀ DI CARICO MASSIMA	CAPACITÀ DI CARICO ORIZZONTALE	CAPACITÀ DI CARICO VERTICALE	N° VENTOSE	SISTEMA VACUUM	
700 kg (con 8 ventose)	500 kg	360 kg	4+4 (BLSP 400 RL)	Pompa a membrana; 2,1 m³/h, 12 V DC	X

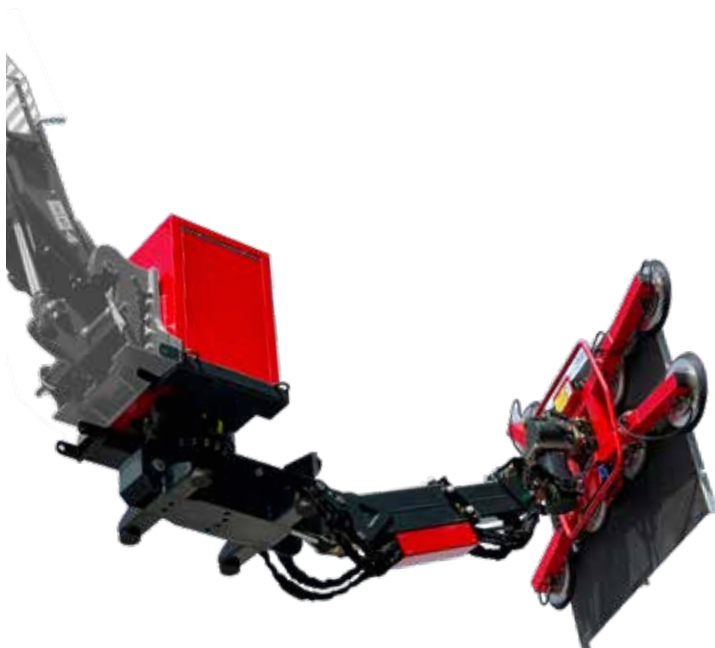

MANIPOLATORE TELESCOPICO VACUUM ET-LITOCRAN700

ATT - 08 - 021

L'accessorio consiste nella combinazione di una testa 3D installata su un braccio telescopico estensibile fino a 3,2 m dalla testa braccio del telescopico fisso o rotativo. All'apice del braccio dell'accessorio si trova la testa vacuum. Grazie al controllo remoto, è possibile eseguire i movimenti più fini in tutte le direzioni. Ideale per la movimentazione sicura di vetri, lastre ceramiche o in metallo. Consente il sollevamento di carichi fino a 700 kg in posizione orizzontale e verticale. I pezzi possono essere manualmente inclinati di 90° e ruotati a 360°. Le 4 ventose aggiuntive fornite nel kit consentono di movimentare pezzi più ampi adattandosi alle dimensioni del pezzo e raggiungere così la massima capacità di 700 kg. Nella configurazione base a 4 ventose invece sarà in grado di sollevare 500 kg in posizione verticale e 360 kg in posizione orizzontale. L'accessorio ha un tempo di ricarica di circa 4 ore ed un'autonomia d'utilizzo di 8 ore. In dotazione un pratico e compatto radiocomando per attivare e disattivare la funzione vacuum.

VERIFICARE PREDISPOSIZIONI NECESSARIE

ET-LITOCRAN700

CAPACITÀ DI CARICO MASSIMA	CAPACITÀ DI CARICO ORIZZONTALE	CAPACITÀ DI CARICO VERTICALE	ROTAZIONE	N° VENTOSE	SISTEMA VACUUM	ALIMENTAZIONE	AUTONOMIA	TEMPI DI RICARICA	M RFID
700 kg (con 8 ventose)	500 kg	360 kg	360° continua e manuale	4+4 (BLS 400 RL)	Pompa a membrana; 2,1 m³/h, 12 V DC	12 V / 4 A	8 ore	3-4 ore	✓



ATTREZZATURA PER CILINDRI SOSPENSIONI

ATT - 08 - 002

Accessorio disegnato appositamente per la rimozione in totale sicurezza della sospensione e del riduttore anteriore dei dumper. Necessario ATT-08-004.

VERIFICARE PREDISPOSIZIONI NECESSARIE

SCT

Hub + Sospensione: 9.000 kg Solo sospensione: 7.000 kg	2.962 mm	60°	360°	360°	SIDE SHIFT +/- 300 mm	Senza adattatore: 370 - 530 mm Con adattatore: 250 - 400 mm	M RFID
							✓



ATTREZZATURA PER MOZZI RUOTA

ATT - 08 - 003

Accessorio disegnato appositamente per la rimozione in totale sicurezza dei mozzi ruota dei dumper. Può essere usato anche per altri mezzi da cava e cantiere.
Necessario ATT-08-004.

VERIFICARE PREDISPOSIZIONI NECESSARIE

RWTH

			
22.000 kg	842 - 1.322 mm	+/- 30°	✓

MULTIATTREZZO PER MANIPOLATORI

ATT - 08 - 004

Supporto necessario disegnato per l'utilizzo dei seguenti accessori:

- ATT-06-010
- ATT-08-002
- ATT-08-003



MTM



ATTREZZATURA PER MANUTENZIONE NASTRO TRASPORTATORE FINO A 25T

ATT - 08 - 008

Accessorio che permette di agevolare la sostituzione dei nastri per nastri trasportatori. L' accessorio presenta due piedi di stabilizzazione da impiegare durante la fase di svolgimento/ avvolgimento e una colonna sfilante idraulicamente per permettere di afferrare o rilasciare il tamburo centrato sulle ralle motorizzate. È possibile movimentare un tamburo su cui si avvolge il nastro fino a 4 m di diametro e 2,25 m di lunghezza, con portata fino a 25 t.

CBR

25.000 kg	1.192,5 - 2.842,5 mm	4.449 - 6.914 mm	360°	✓

LAMA NEVE

ATT - 08 - 009



Lama sgombraneve dotata di struttura portante in acciaio e contro-piastra ad aggancio rapido conforme alla Normativa DIN 76060/A, oppure in alternativa, struttura di aggancio a 3 punti specifica per sollevatore anteriore a tre punti tipico delle macchine agricole. Alettone anteriore costruito in due sezioni interamente in acciaio. Coltello raschiante in sei settori indipendenti in acciaio antiusura. Sistema antiurto agente, tramite molle in acciaio regolabili in durezza, esclusivamente su ogni singolo settore del coltello raschiante. Questi, in fase di collisione con un elemento rigido, flettono all'indietro (contro il senso di marcia). Valvola di sovrappressione per ammortizzare gli urti laterali, tubazioni R2 con raccorderia e innesti rapidi unificati. La lama trasformabile LTL può assumere la posizione di cuneo, di lama inclinata tutta a dx o tutta a sx o di cuneo inverso (cucchiaio).

PESO ACCESSORIO	ALTEZZA IN PUNTA	ALTEZZA ALL'ESTREMITÀ ALI	LARGHEZZE DI LAVORO	LARGHEZZE MAX IN TRASFERIMENTO	
900 kg	980 mm	1150 mm	3.47 mt	4.00 mt	✓

MANIPOLATORE BOBINE ACCIAIO 30 T (PUNTONE) CON POSIZIONATORE

ATT - 08 - 012

Accessorio disegnato appositamente per la movimentazione di grosse bobine in acciaio nell'industria pesante fino a 30 tonnellate. Equipaggiato con indicatore di livellamento e di un extra traslazione +/- 300 mm per facilitare le operazione di logistica.



SCT 30T

30.000 kg	2.015 mm	+/- 300 mm	✓

MANIPOLATORE BOBINE ACCIAIO 22 T (PINZA)

ATT - 08 - 013

Accessorio disegnato appositamente per la movimentazione di grosse bobine di acciaio nell'industria pesante con un \varnothing da 1200 mm sino a 1600 mm. Inclinazione del perno +/- 90° e traslazione pari a +/- 300 mm.



CH 22T

22.000 kg	1.600 mm	1.200 mm	+/- 90°	+/- 300 mm	✓

PINZA PER MOVIMENTAZIONE E DEMOLIZIONE

ATT - 08 - 011

Benna per il carico di materiale con struttura rinforzata per garantire una presa sicura e solida. Rotazione 360° ed apertura di 1.685 mm. Necessario OPT-02-022



VERIFICARE PREDISPOSIZIONI NECESSARIE

BM 120

			
2.000 kg	1.685 mm	360°	✓

COMPATIBILITÀ

	ATT-08-001	ATT-08-002	ATT-08-003	ATT-08-004	ATT-08-005	ATT-08-007	ATT-08-008	ATT-08-009
RTH 5.18	✓	✗	✗	✗	✓	✓	✗	✗
RTH 5.21	✓	✗	✗	✗	✓	✓	✗	✗
RTH 5.23	✓	✗	✗	✗	✓	✓	✗	✗
RTH 5.25	✓	✗	✗	✗	✓	✓	✗	✗
RTH 6.22	✓	✗	✗	✗	✓	✓	✗	✗
RTH 6.22 EC/TC	✓	✗	✗	✗	✓	✓	✗	✗
RTH 6.26	✓	✗	✗	✗	✓	✓	✗	✗
RTH 6.26 EC/TC	✓	✗	✗	✗	✓	✓	✗	✗
RTH 6.31	✓	✗	✗	✗	✓	✓	✗	✗
RTH 6.31 EC/TC	✓	✗	✗	✗	✓	✓	✗	✗
RTH 6.51	✓	✗	✗	✗	✓	✓	✗	✗
RTH 8.27	✓	✗	✗	✗	✓	✓	✗	✗
RTH 8.35	✓	✗	✗	✗	✓	✓	✗	✗
RTH 8.39	✓	✗	✗	✗	✓	✓	✗	✗
RTH 8.46	✓	✗	✗	✗	✓	✓	✗	✗
RTH 10.37	✓	✗	✗	✗	✓	✓	✗	✗
RTH 13.26	✓	✗	✗	✗	✓	✓	✗	✗
TH 3.6	✗	✗	✗	✗	✗	✗	✗	✗
TH 4,5.15	✗	✗	✗	✗	✗	✓	✗	✗
TH 4,5.19	✗	✗	✗	✗	✗	✓	✗	✗
TH 5.8	✗	✗	✗	✗	✗	✓	✗	✗
TH 5,5.15	✗	✗	✗	✗	✗	✓	✗	✗
TH 5,5.19	✗	✗	✗	✗	✗	✓	✗	✗
TH 5,5.24	✗	✗	✗	✗	✗	✓	✗	✗
TH 6.20	✗	✗	✗	✗	✗	✓	✗	✗
TH 7.10	✗	✗	✗	✗	✗	✓	✗	✗
HTH 10.10	✗	✗	✗	✗	✗	✓	✗	✗
HTH 12.10	✗	✗	✗	✗	✗	✓	✗	✗
HTH 16.10	✗	✓	✓	✓	✗	✗	✓	✓
HTH 20.10	✗	✓	✓	✓	✗	✗	✓	✓
HTH 25.11	✗	✓	✓	✓	✗	✗	✓	✓
HTH 27.11	✗	✓	✓	✓	✗	✗	✓	✓
HTH 30.12	✗	✓	✓	✓	✗	✗	✓	✓
HTH 35.12	✗	✓	✓	✓	✗	✗	✓	✓
HTH 50.14	✗	✗	✗	✗	✗	✗	✗	✗

	ATT-08-010	ATT-08-011	ATT-08-012	ATT-08-013	ATT-08-014	ATT-08-018	ATT-08-021
RTH 5.18	✓	✓	✗	✗	✓	✗	✓
RTH 5.21	✓	✓	✗	✗	✓	✗	✓
RTH 5.23	✓	✓	✗	✗	✓	✗	✓
RTH 5.25	✓	✓	✗	✗	✓	✗	✓
RTH 6.22	✓	✓	✗	✗	✓	✗	✓
RTH 6.22 EC/TC	✓	✓	✗	✗	✓	✗	✓
RTH 6.26	✓	✓	✗	✗	✓	✗	✓
RTH 6.26 EC/TC	✓	✓	✗	✗	✓	✗	✓
RTH 6.31	✓	✓	✗	✗	✓	✗	✓
RTH 6.31 EC/TC	✓	✓	✗	✗	✓	✗	✓
RTH 6.51	✓	✓	✗	✗	✓	✗	✓
RTH 8.27	✓	✓	✗	✗	✓	✗	✓
RTH 8.35	✓	✓	✗	✗	✓	✗	✓
RTH 8.39	✓	✓	✗	✗	✓	✗	✓
RTH 8.46	✓	✓	✗	✗	✓	✗	✓
RTH 10.37	✓	✓	✗	✗	✓	✗	✓
RTH 13.26	✓	✓	✗	✗	✓	✗	✓
TH 3.6	✗	✗	✗	✗	✗	✗	✗
TH 4,5.15	✓	✗	✗	✗	✓	✓	✓
TH 4,5.19	✓	✗	✗	✗	✓	✓	✓
TH 5.8	✓	✗	✗	✗	✓	✓	✓
TH 5,5.15	✓	✗	✗	✗	✓	✓	✓
TH 5,5.19	✓	✗	✗	✗	✓	✓	✓
TH 5,5.24	✓	✗	✗	✗	✓	✓	✓
TH 6.20	✓	✗	✗	✗	✓	✓	✓
TH 7.10	✓	✗	✗	✗	✓	✓	✓
HTH 10.10	✓	✓	✗	✗	✓	✓	✗
HTH 12.10	✓	✓	✗	✗	✓	✓	✗
HTH 16.10	✗	✗	✓	✓	✗	✗	✗
HTH 20.10	✗	✗	✓	✓	✗	✗	✗
HTH 25.11	✗	✗	✓	✓	✗	✗	✗
HTH 27.11	✗	✗	✓	✓	✗	✗	✗
HTH 30.12	✗	✗	✓	✓	✗	✗	✗
HTH 35.12	✗	✗	✓	✓	✗	✗	✗
HTH 50.14	✗	✗	✗	✗	✗	✗	✗

✓: SI ✗: NO

SEZIONE

ELENCO ACCESSORI

DESCRIZIONE	CODICE	PRODOTTO	SEZIONE
PIATTAFORME			
Piattaforma portapersona 250 kg	ATT-01-001	P 1,4	1-6
Piattaforma portapersona 250 kg	ATT-01-002	PS 1,4	1-7
Piattaforma portapersona estensibile pivotante 1000 kg	ATT-01-016	REP 10.2-4,7	1-9
Piattaforma portapersona estensibile pivotante 1000 kg per amianto	ATT-01-018	RPRAB 10-3,5	1-12
Piattaforma portapersona estensibile pivotante 1000 kg per tetti	ATT-01-020	RRP 10.2,5-3,5	1-13
Piattaforma portapersona estensibile pivotante 500 kg - 4,5 m	ATT-01-007	REP 2-4,5	1-8
Piattaforma portapersona estensibile pivotante 500 kg - 5,5 m	ATT-01-009	REP 2-5.5	1-8
Piattaforma portapersona estensibile pivotante 500 kg - 6,5 m	ATT-01-011	REP 2-6.5	1-9
Piattaforma portapersona estensibile pivotante 500 kg con paranco 600 kg	ATT-01-026	REP 5.2-4,5 WO,6	1-11
Piattaforma portapersona per miniere 450 kg	ATT-01-027	CP 1.8	1-11
Piattaforma portapersona pivotante 250 kg	ATT-01-003	RP 1,4	1-6
Piattaforma portapersona pivotante 500 kg	ATT-01-005	RP 2,2	1-7
Piattaforma portapersona pivotante per galleria 500 kg	ATT-01-013	CRP 5	1-12
Piattaforma portapersona telescopica 200 kg	ATT-01-022	TP 2.10	1-10
Piattaforma portapersona telescopica 450 kg	ATT-01-004	TP 4,5.10	1-11
Piattaforma portapersona telescopica positivo/negativo 250 kg	ATT-01-024	TP O-U-R	1-10

DESCRIZIONE	CODICE	PRODOTTO	SEZIONE
ARGANI			
Argano retro braccio tiro singolo 3 t/ doppio 6 t - per circolazione stradale per RTH 6.22	ATT-02-022	WB 6	2-7
Argano retro braccio tiro singolo 3 t/ doppio 6 t - per circolazione stradale per RTH 6.26	ATT-02-012	WB 6	2-8
Argano retro braccio tiro singolo 3 t/ doppio 6 t - per circolazione stradale per RTH 6.31	ATT-02-013	WB 6	2-8
Argano retro braccio tiro singolo 4 t/ doppio 8/ t - per circolazione stradale per RTH 8.27	ATT-02-005	WB 8	2-9
Argano tiro doppio 13 t	ATT-02-018	W 13	2-7
Argano tiro doppio 16 t	ATT-02-008	W 16	2-6
Argano tiro doppio 2,7 t	ATT-02-001	W 2,7	2-2
Argano tiro doppio 3,5 t	ATT-02-002	W 3,5	2-2
Argano tiro doppio 5 t	ATT-02-019	W 5	2-3
Argano tiro doppio 6 t	ATT-02-004	W 6	2-4
Argano tiro doppio 8 t	ATT-02-006	W 8	2-5
Argano tiro singolo 1,75 t/ doppio 3.5 t	ATT-02-009	W 3,5 - 1,75	2-3
Argano tiro singolo 3t / doppio 6t	ATT-02-010	W 3 - 6	2-4
Argano tiro singolo 4 t/ doppio 8 t	ATT-02-023	W 4 - 8	2-5
Argano tiro singolo 5 t/ doppio 10 t	ATT-02-021	W 5 - 10	2-6

SEZIONE

ELENCO ACCESSORI

DESCRIZIONE	CODICE	PRODOTTO	SEZIONE
PORTAFORCHE			
Griglia protezione carico per portafortche FEM	ATT-03-005	PCF	3-16
Griglia protezione carico per portafortche flottanti	ATT-03-038	PC	3-16
Portafortche FEM 2,5 t con ribaltamento laterale - svuota bidoni	ATT-03-054	RFCFS 2,5 FIX	3-17
Portafortche FEM 3 t	ATT-03-034	FCFS 3T FIX	3-2
Portafortche FEM 6 t	ATT-03-010	FCF 6T 1,3	3-10
Portafortche FEM 8 t	ATT-03-037	FCF 8T SH 1,3	3-13
Portafortche FEM con posizionale	ATT-03-045	FCP FIX	3-6
Portafortche FEM con traslatore	ATT-03-044	FCTF	3-6
Portafortche FEM con traslatore e posizionale	ATT-03-046	FCPT FIX R	3-7
Portafortche FEM inclinabile rotante	ATT-03-002	RFCT 5	3-15
Portafortche FEM per TH	ATT-03-043	FCF 1,3 FIX	3-5
Portafortche FEM rotante	ATT-03-041	RFC 5	3-15
Portafortche FEM standard 5 t	ATT-03-003	FCF 5T 1,3	3-9
Portafortche flottante 10 t	ATT-03-047	FC 10T	3-14
Portafortche flottante 10 t	ATT-03-018	F 10T	3-17
Portafortche flottante 10 t - largo con forche lunghe 2.500 mm e posizionale	ATT-03-020	FCP 10T 2,5 C	3-18
Portafortche flottante 10 t con posizionale	ATT-03-019	FCP 10T	3-18
Portafortche flottante 10 t- largo con posizionale e traslatore	ATT-03-036	FCPT 10T 1,5	3-19
Portafortche flottante 12,2 t	ATT-03-013	FC 12,2T	3-19
Portafortche flottante 12,2 t con forche 2.500 mm e posizionale	ATT-03-052	FCP 12,2T 2,5	3-21
Portafortche flottante 12,2 t con forche container e posizionale	ATT-03-053	FCP 12,2T 2,5 C	3-21
Portafortche flottante 12,2 t con forche lunghe 2.500 mm	ATT-03-050	FC 12,2T 2,5	3-20
Portafortche flottante 12,2 t posizionale	ATT-03-051	FCP 12,2T	3-20
Portafortche flottante 13 t con posizionale	ATT-03-021	FCP 13T	3-14
Portafortche flottante 16 t	ATT-03-022	F 16T	3-22
Portafortche flottante 16 t - largo con forche lunghe 2.400 mm e posizionale	ATT-03-025	FCPT 16T C	3-23
Portafortche flottante 16 t con forche lunghe 2.400 mm con posizionale e traslatore	ATT-03-024	FCPT 16 2,4	3-23

DESCRIZIONE	CODICE	PRODOTTO	SEZIONE
PORTAFORCHE			
Portaforche flottante 16 t con posizionatore	ATT-03-023	FCP 16T	3-22
Portaforche flottante 20 t con posizionatore	ATT-03-026	FCP 20T	3-24
Portaforche flottante 24 t - largo con forche lunghe 2.400 mm e posizionatore	ATT-03-028	FCP 24T 2,4	3-25
Portaforche flottante 24 t con posizionatore	ATT-03-027	FCP 24T	3-24
Portaforche flottante 27 t con posizionatore	ATT-03-029	FCP 27T	3-25
Portaforche flottante 3 t	ATT-03-016	FCS 3T FIX	3-2
Portaforche flottante 30 t - largo con posizionatore e traslatore	ATT-03-031	FCPT 30T 2,4 R	3-27
Portaforche flottante 30 t con posizionatore	ATT-03-030	FCP 30T	3-26
Portaforche flottante 30 t estensibile in larghezza con posizionatore	ATT-03-032	FCEP 30T 2,4 R	3-26
Portaforche flottante 35 t con posizionatore	ATT-03-033	FCP 35T	3-27
Portaforche flottante 4,5 t	ATT-03-042	FC 4,5T FIX	3-3
Portaforche flottante 5 t	ATT-03-039	FC 5T FIX	3-3
Portaforche flottante 5 t	ATT-03-001	FC 5T	3-8
Portaforche flottante 5,5 t	ATT-03-040	FC 5,5T FIX	3-4
Portaforche flottante 6 t	ATT-03-004	FC 6T	3-10
Portaforche flottante 6 t	ATT-03-006	FC 6T FIX L S	3-4
Portaforche flottante 6 t	ATT-03-008	FC 6T L	3-9
Portaforche flottante 6 t - largo con forche lunghe 1.500 mm	ATT-03-009	FC 6T 6x5 FT	3-11
Portaforche flottante 6 t - largo con forche lunghe 1.800 mm	ATT-03-014	FC 6T 72x72 FIX	3-11
Portaforche flottante 7 t	ATT-03-011	FC 7T FIX S	3-5
Portaforche flottante 8 t	ATT-03-015	FC 8T L	3-12
Portaforche flottante 8 t - largo con forche 1.800 mm	ATT-03-017	FC 8T 72x72	3-13
Portaforche flottante 8 t per RTH 8.46	ATT-03-007	FC 8T 46 L	3-12
Portaforche largo con forche lunghe (72x60")	ATT-03-049	FC 6x5 FIX	3-8
Portaforche largo con forche lunghe (72x72")	ATT-03-048	FC 72x72 FIX	3-7

SEZIONE

ELENCO ACCESSORI

DESCRIZIONE	CODICE	PRODOTTO	SEZIONE
BRACCIO TRALICCIATO CON E SENZA ARGANO			
Braccetto a 3 ganci 20 t -15 t - 10 t	ATT-04-008	J 20 S-3	4-9
Braccetto a collo di cigno con gancio 3 t	ATT-04-023	JCC 3000	4-8
Braccetto scatolato con gancio 8 t	ATT-04-026	J 8000	4-9
Braccetto telescopico idraulico con gancio 1,5/ 2,5 t	ATT-04-021	JT 2500	4-7
Braccetto tralicciato con argano tiro doppio 2 t	ATT-04-015	JW 2000	4-3
Braccetto tralicciato con argano tiro singolo 1,2/ doppio 3 t	ATT-04-009	JW 1200/3000	4-8
Braccetto tralicciato con argano tiro singolo 1,5 t	ATT-04-011	JW 1500	4-3
Braccetto tralicciato con argano tiro singolo 2,7 t	ATT-04-017	JW 2700	4-4
Braccetto tralicciato con argano tiro singolo 3 t	ATT-04-019	JW 3000	4-4
Braccetto tralicciato con argano tiro singolo 800 kg	ATT-04-005	JW 800	4-2
Braccetto tralicciato con argano tiro singolo 800 kg/ doppio 1,5 t	ATT-04-007	JW 800/1500	4-7
Braccetto tralicciato con argano tiro singolo 900 kg	ATT-04-028	JW 900	4-2
Braccetto tralicciato con gancio 600 kg	ATT-04-001	J 600	4-5
Braccio scatolato a due ganci 2 t - 7 t	ATT-04-027	J 2000 / 7000	4-6
Braccio scatolato con gancio 2 t	ATT-04-013	J 2000	4-5
Braccio scatolato con gancio 4 t	ATT-04-024	J 4000	4-6
GANCI			
Gancio 10 t	ATT-05-005	H 10	5-4
Gancio 13 t	ATT-05-013	H 13	5-5
Gancio 16.t	ATT-05-007	H 16S	5-5
Gancio 20 t	ATT-05-008	H 20S	5-6
Gancio 3 t	ATT-05-004	HS 3	5-2
Gancio 30 t	ATT-05-009	H 30S	5-6
Gancio 40 t (stretto)	ATT-05-011	H 40S	5-7
Gancio 5 t	ATT-05-014	H 5	5-2
Gancio 50 t	ATT-05-012	H 50	5-7
Gancio 6 t	ATT-05-001	H 6	5-3
Gancio 7 t	ATT-05-002	H 7	5-3
Gancio 8 t	ATT-05-003	H 8	5-4

DESCRIZIONE	CODICE	PRODOTTO	SEZIONE
PINZE			
Manipolatore 3D Film 2,5 t	ATT-06-002	3DF 2,5	6-2
Manipolatore cilindri 11 t	ATT-06-010	CC	6-6
Manipolatore cilindri 4,5 t	ATT-06-011	CC 4.5	6-4
Manipolatore cilindri 4,5 t	ATT-06-012	CC 4.5	6-6
Manipolatore ruote 16 t - 63"	ATT-06-007	TC 16.63 CP	6-5
Manipolatore ruote 2.5 t - 25"	ATT-06-003	TC 2,5.25	6-3
Manipolatore ruote 3.8 t - 49"	ATT-06-005	TC 3,8.49	6-3
Manipolatore ruote 8 t - 63"	ATT-06-006	TC 08.63	6-5
Pinza centine 4 t	ATT-06-001	RC 4T	6-2
Pinza pneumatici 3.5 t -55"	ATT-06-004	TC 3,5	6-7
Pinza tubi 1.000 kg	ATT-06-009	PC 1000	6-4
PALE			
Contenitore inerti 2.000 l	ATT-07-007	BIM 2000	7-8
Pala 2.000 l	ATT-07-003	CB 2000	7-2
Pala 3.000 l	ATT-07-004	CB 3000	7-2
Pala 5.900 l (4x1)	ATT-07-006	4X1 5900	7-9
Pala 850 l (4x1)	ATT-07-009	4X1 850L	7-9
Pala con tagliente imbullonato 1.000 l	ATT-07-015	CB 1000 DL	7-3
Pala con tagliente imbullonato 1.500 l	ATT-07-016	CB 1500 DL	7-3
Pala con tagliente imbullonato 2.000 l	ATT-07-018	CB 2000 DL	7-4
Pala con tagliente saldato 1.000 l	ATT-07-013	CB 1000 SL	7-6
Pala con tagliente saldato 1.500 l	ATT-07-014	CB 1500 SL	7-6
Pala con tagliente saldato 2.000 l	ATT-07-017	CB 2000 SL	7-7
Pala con tagliente saldato 800 l	ATT-07-005	CB 800 SL	7-10
Pala rinforzata con tagliente imbullonato 1.500 l	ATT-07-010	CB 1500	7-4
Pala rinforzata con tagliente imbullonato 2.000 l	ATT-07-011	CB 2000	7-5
Pala rinforzata con tagliente imbullonato 2.500 l	ATT-07-012	CB 2500	7-5
Pala rinforzata con tagliente saldato 1.000 l	ATT-07-019	CB 1000	7-7
Pala rinforzata con tagliente saldato 1.500 l	ATT-07-020	CB 1500	7-8

SEZIONE

ELENCO ACCESSORI

DESCRIZIONE	CODICE	PRODOTTO	SEZIONE
SPECIALI			
Accessorio per il sollevamento Vacuum eT-Hover-univac	ATT-08-007	ET-HOOVER -UNIVAC	8-4
Attrezzatura per cilindri sospensioni	ATT-08-002	SCT	8-5
Attrezzatura per manutenzione nastro trasportatore 25 T	ATT-08-008	CBR	8-7
Attrezzatura per mozzi ruota	ATT-08-003	RWTH	8-6
Benna calcestruzzo 600 l	ATT-08-010	BB 600	8-3
Benna miscelatrice 700 l	ATT-08-014	MB 700 SL	8-3
Braccetto tagliarami con pinza 1,5 t	ATT-08-005	JGS-GMT050 TTC	8-2
Lama neve	ATT-08-009	-	8-7
Manipolatore bobine acciaio 22 t (pinza)	ATT-08-013	CH 22T	8-8
Manipolatore bobine acciaio 30 t (puntone) con posizionatore	ATT-08-012	SCT 30T	8-8
Manipolatore telescopico vacuum eT-Litocran700	ATT-08-021	ET-LITOCRAN700	8-5
Multiattrezzo per manipolatori	ATT-08-004	MTM	8-6
Pinza carta 3,2 T	ATT-08-018	-	8-4
Pinza per movimentazione e demolizione	ATT-08-011	BM 120	8-9
Tagliarami	ATT-08-001	-	8-2

magnith.com

#LIFTDIFFERENT